

# **THOMSON**

FR

**CHAÎNE STÉRÉO CD AVEC BLUETOOTH ET DAB**

**MODÈLE N° MIC120DABBT**

**MIC122DABBT**

**MIC125DABBT**



## **MODE D'EMPLOI**

LISEZ COMPLÈTEMENT CE MANUEL D'UTILISATION AVANT  
D'UTILISER CET APPAREIL ET CONSERVEZ CE LIVRET POUR  
VOUS Y RÉFÉRER ULTÉRIEUREMENT

## Avertissements et précautions de sécurité

Lisez et comprenez toutes les instructions avant d'utiliser ce produit. Si un dommage est causé par un non-respect des instructions, la garantie ne couvrira pas un tel dommage.

### Sécurité

#### Avertissement



- Ne retirez jamais le boîtier de cet appareil.
- Ne lubrifiez jamais aucun composant de cet appareil.
- Ne placez jamais cet appareil sur un autre équipement électrique.
- Veillez à ce que l'appareil ne soit pas exposé à la lumière directe du soleil, à une flamme nue ni à une source de chaleur.
- Ne regardez jamais directement le faisceau laser à l'intérieur de cet appareil.
- Veillez à toujours pouvoir accéder facilement au câble d'alimentation, à la fiche ou à l'adaptateur pour débrancher l'appareil de l'alimentation.

1. Lisez et conservez ce manuel.
2. Prenez en compte tous les avertissements.
3. Respectez toutes les instructions.
4. N'utilisez pas cet appareil à proximité d'un point d'eau.
5. Nettoyez l'appareil exclusivement avec un chiffon sec.
6. N'obstruez aucun des orifices de ventilation du produit. Installez l'appareil en respectant les instructions du fabricant.
7. Ne placez pas l'appareil près d'une source de chaleur, par exemple un radiateur, une grille de distribution d'air chaud, un réchaud/cuisinière et tout autre appareil (y compris les amplificateurs) produisant de la chaleur.
8. Disposez le câble de manière à ce qu'il ne puisse pas être piétiné ou écrasé, notamment au niveau de la fiche, de la prise de courant et du connecteur de branchement sur l'appareil.
9. Utilisez uniquement les pièces de rechange/accessoires spécifiés par le fabricant.
10. Débranchez l'appareil durant les orages et avant toute période d'inutilisation prolongée.
11. Toute réparation doit être confiée à un réparateur qualifié. Faites systématiquement réviser le produit s'il a été endommagé de quelque manière que ce soit, par exemple si son câble d'alimentation ou sa fiche est endommagé, si un liquide s'est déversé sur l'appareil, si des objets sont tombés dessus, si l'appareil a été exposé à la pluie ou à l'humidité, s'il ne fonctionne plus correctement ou s'il est tombé.
12. L'appareil ne doit pas être exposé à des égouttements ou des éclaboussures.
13. Ne placez aucune source de danger sur l'appareil (par exemple, un objet rempli de liquide ou une bougie allumée).
14. Si la prise d'alimentation ou le coupleur de l'unité est utilisé comme système de déconnexion, le système de déconnexion doit rester facilement accessible.
15. Assurez-vous qu'il y a assez d'espace libre autour de l'appareil pour la ventilation.
16. Les piles (ou bloc de piles ou batterie) ne doivent pas être exposées à une chaleur excessive, comme la lumière du soleil, le feu, etc.

### Entretien du produit

1. Débranchez toujours l'appareil avant de le nettoyer et quand vous ne l'utilisez pas.
2. N'écoutez pas la musique à un niveau sonore excessif, car cela pourrait provoquer une perte d'acuité auditive ou endommager l'appareil.
3. N'utilisez pas cet appareil dans un environnement humide ou mouillé.
4. Débranchez toujours l'appareil de la prise secteur avant de le nettoyer. Nettoyez le produit avec un chiffon doux, humide et sans ouate. N'utilisez pas de produit nettoyant agressif ou abrasif.

## Respect de l'environnement



Votre produit contient des piles couvertes par la Directive européenne 2006/66/CE.

Lorsque le symbole d'une poubelle barrée sur roues se trouve sur un produit, cela signifie que le produit est couvert par la Directive Européenne 2002/96/CE. Veuillez vous informer du système local de collecte séparée pour les produits électriques et électroniques. Veuillez agir selon les règles locales et ne jetez pas vos anciens produits avec les ordures ménagères. En assurant l'élimination de ce produit, vous aidez également à prévenir les conséquences potentiellement négatives pour l'environnement et la santé humaine.

## Conformité



Ce produit est conforme aux exigences des directives de l'Union Européenne relatives aux interférences radio.



Cet appareil comporte ce marquage.

## Spécifications techniques :

- Alimentation : 230 V~ 50 Hz
- Puissance absorbée max. : 30 W
- Sensibilité d'entrée : Entrée Line-in 700 mV
- Impédance de haut-parleur : 6 ohms
- Rapport signal/bruit (A) : 86 dB
- THD (1 kHz, 1 W) : 0,5 %
- Réponse en fréquence : 20 Hz-20 kHz
- Bandes de fréquences Bluetooth : 2402-2480 MHz
- Fréquences FM : 87,5-108,00 MHz
- Fréquences DAB : 174,928 MHz-239,200 MHz
- Puissance de sortie audio totale : 10 W x 2

## Contenu de l'emballage

Vérifiez et identifiez le contenu de l'emballage :

- 1 Unité principale
- 1 Télécommande
- 1 Manuel d'utilisation
- 1 Antenne d'intérieur
- 1 Câble Line-in
- 1 Cordon d'alimentation

## Démarrage

- Enlevez l'appareil du carton d'emballage.
- Enlevez tous les matériaux d'emballage du produit.
- Remettez tous les éléments d'emballage dans le carton, puis rangez-le ou jetez-le d'une manière non dangereuse.

## Description des pièces

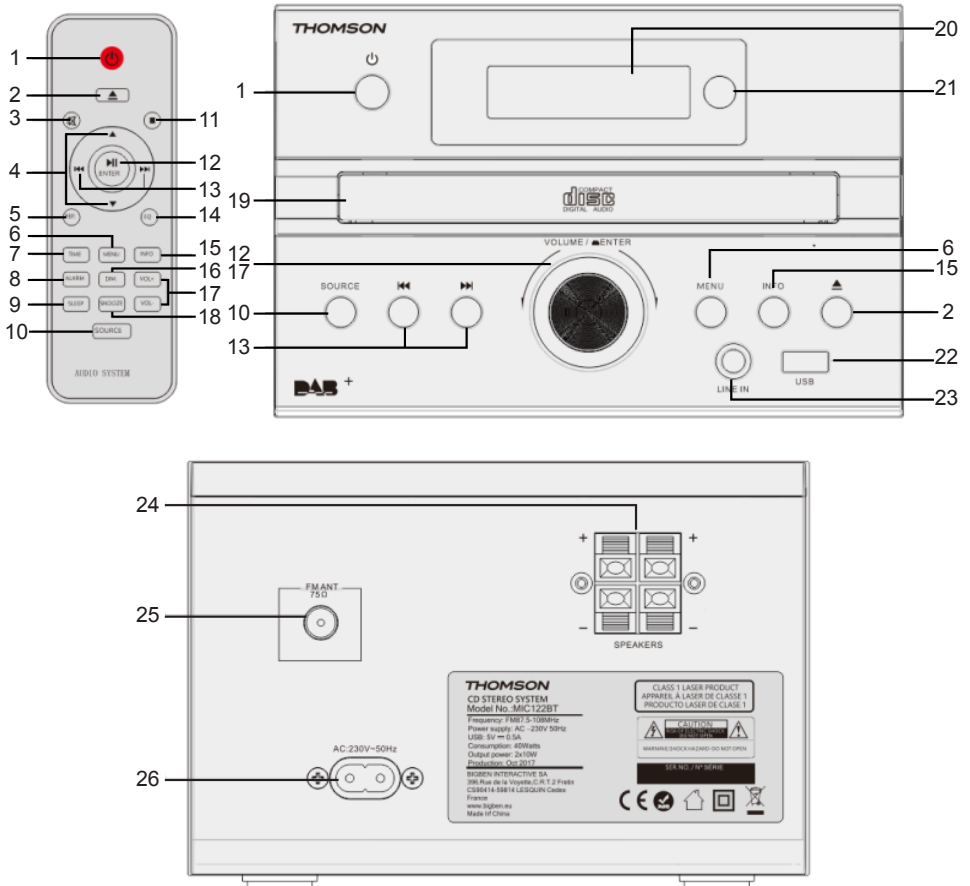

- 1) Bouton Marche/Veille  
Allumer l'appareil quand il est en veille ou le mettre en veille quand il est allumé. Quand l'appareil est en veille, il continue de consommer un peu d'électricité.
- 2) Ouvrir ou fermer le plateau de lecture
- 3) Éteindre le son.  
Pour annuler, appuyer à nouveau sur le bouton.
- 4) Sélectionner une option.
- 5) Répéter le disque.
- 6) Menu

- 7) Sélectionner le réglage de l'heure.
- 8) Sélectionner le réglage de l'alarme.
- 9) Sélectionner le réglage de la mise en veille automatique.
- 10) Sélectionner la source audio : DAB - FM - CD - USB - BT (Bluetooth) - LINE (Entrée de ligne)
- 11) Arrêter la lecture.
- 12) Lire le disque ou mettre la lecture en pause.  
Sélectionner ou confirmer l'option.
- 13) Sauter au morceau précédent ou suivant.  
Régler la fréquence d'une station de radio.  
Maintenir le bouton appuyé pour effectuer une recherche dans une piste ou un fichier.
- 14) Sélectionner le réglage de l'égaliseur.
- 15) Bouton informations.
- 16) Régler la luminosité.
- 17) Régler le volume.
- 18) Répétition d'alarme.
- 19) Couvercle du lecteur CD
- 20) Écran LCD
- 21) Capteur des signaux de la télécommande
- 22) Entrée Line-in
- 23) Port USB
- 24) Connecteur pour haut-parleur G/D
- 25) Antenne FM/DAB
- 26) Prise d'alimentation

## Alimentation électrique

### ATTENTION



- Risque de détérioration du produit ! Vérifiez que la tension du secteur correspond à la tension indiquée sur la plaque signalétique de l'appareil.
- Risque de choc électrique ! Pour débrancher le câble CA, tirez toujours sur la fiche de l'adaptateur. Ne tirez jamais sur le câble.
- Avant de brancher le câble d'alimentation CA, vérifiez que tous les autres branchements ont été effectués.

Positionnez l'appareil à l'endroit désiré et déroulez le câble d'alimentation. Branchez le câble dans la prise d'alimentation et mettez l'appareil en marche.

### Mode de veille automatique

Lors de la lecture de supports audio d'un appareil connecté, la tour se met automatiquement en veille si:

- Aucun bouton n'est pressé pendant 10 minutes,
- Aucune lecture audio n'est activée à partir d'un appareil connecté pendant 10 minutes.

## Connexion en cours

1. Branchez l'antenne d'intérieur FM/DAB.
2. Placez l'antenne là où la réception est la meilleure.
3. Branchez le cordon d'alimentation uniquement après que tous les autres branchements aient été faits.

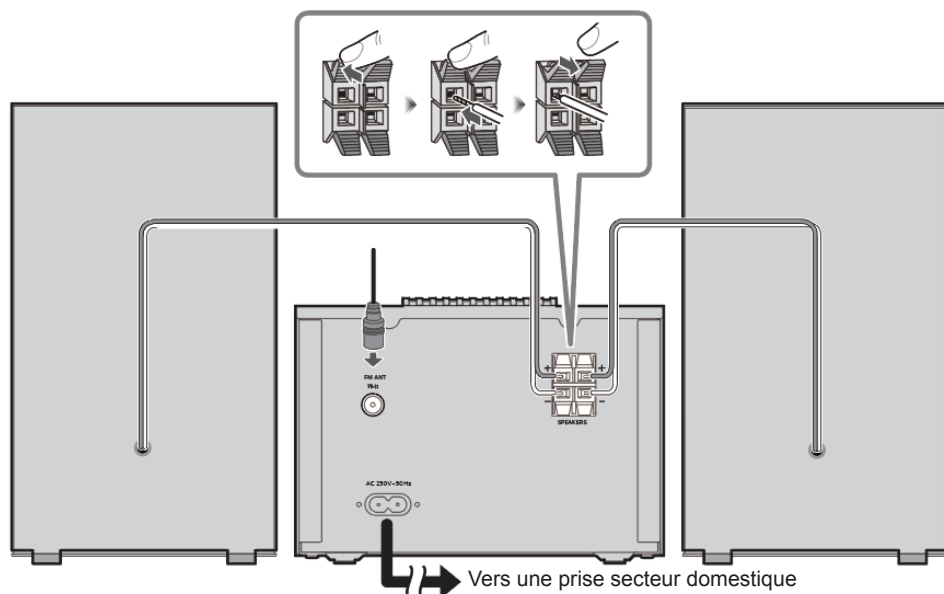

## Préparer la télécommande

Fonctionne avec 2 piles AAA.

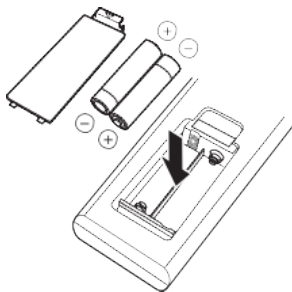

Utilisez des piles alcalines ou au manganèse.

Insérez les piles en alignant leurs bornes (+ et -) avec les contacts correspondants de la télécommande. Refermez le logement des piles.

Remarque : Mettre correctement au rebut. Les piles contiennent des substances chimiques, ce qui leur permet d'avoir une longue durée de vie. Retirez les piles avant toute période d'inutilisation prolongée de la télécommande.

**AVERTISSEMENT** : Danger d'explosion si les piles sont incorrectement insérées.

## Horloge et minuteurs

### Régler l'horloge

Après avoir branché l'appareil dans une prise secteur ou après une coupure de courant, l'écran LCD affiche « 0:00 ». L'appareil doit être dans le mode veille pour pouvoir régler l'horloge.

1. Appuyez sur le bouton [TIME]. Les chiffres clignotent sur l'écran.
2. Appuyez plusieurs fois sur les boutons ▲ / ▼ pour régler les chiffres des heures. Appuyez sur le bouton [ENTER] pour confirmer le réglage des heures.
3. Les chiffres des minutes clignotent.
4. Appuyez plusieurs fois sur les boutons ▲ / ▼ pour régler les chiffres des minutes. Appuyez sur le bouton [ENTER] pour confirmer le réglage des minutes.

### Régler l'alarme

Cet appareil intègre une fonction alarme. Le périphérique Bluetooth, le périphérique USB ou la radio FM est activé pour diffuser le son à l'heure programmée.

1. Appuyez sur  pour mettre l'appareil en veille.
2. Vérifiez que vous avez correctement réglé l'horloge.
3. Appuyez sur le bouton [ALARM] dans le mode éteint. L'écran s'allume dans le mode de réglage de l'alarme et l'affichage clignote.
4. Appuyez sur [ENTER] pour confirmer. La durée affichée clignote.
5. Appuyez plusieurs fois sur les boutons ▲ / ▼ pour régler les chiffres des heures. Appuyez sur [ENTER] pour confirmer.
6. Appuyez sur les boutons ▲ / ▼ pour régler les chiffres des minutes.
7. Appuyez sur [ENTER] pour confirmer, puis appuyez sur les boutons ▲ / ▼ pour sélectionner CD/DAB/FM/USB. Appuyez sur [ENTER] pour confirmer.
8. Le volume montera progressivement de 0 à 20.
9. Appuyez sur le bouton [ALARM] dans le mode éteint. L'écran s'allume dans le mode de réglage de l'alarme et l'affichage clignote.
10. Appuyez sur ▲ / ▼ pour sélectionner « OFF » (Désactivé) afin d'annuler l'alarme.

### Répétition d'alarme.

1. Appuyez pour arrêter momentanément l'alarme, elle retentit à nouveau après 9 minutes.

### Minuteur d'arrêt automatique

1. Appuyez sur le bouton [SLEEP]. L'affichage clignote. Appuyez sur ce bouton jusqu'à ce que l'écran affiche la durée désirée (en minutes). Vous pouvez régler : 90/60/45/30/15 minutes.
2. L'affichage clignote trois fois pour confirmer, puis il retourne à l'affichage précédent. Pour désactiver le mode d'arrêt automatique, appuyez jusqu'à sélectionner « OFF » (Désactivé). L'affichage clignote trois fois et l'appareil quitte le mode d'arrêt automatique.

## Lire un média



### Disque

Lire un disque

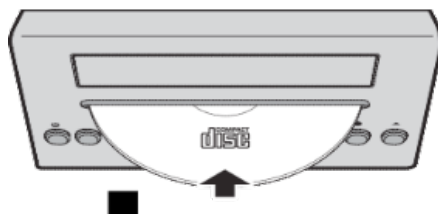
1. Appuyez plusieurs fois sur le bouton [SOURCE] pour sélectionner la source « DISC » (Disque).
2. Insérez un CD avec le côté imprimé vers le haut.
3. La lecture démarre automatiquement. Si ce n'est pas le cas, appuyez sur .
4. Appuyez sur [VOL+/VOL-] pour régler le volume.



Mettre la lecture en pause ou la reprendre

- Pendant la lecture, appuyez sur  pour la mettre en pause. Appuyez à nouveau pour la reprendre.
- Pendant la lecture, appuyez longuement sur le bouton  ou  pour effectuer un retour rapide ou une avance rapide.

Sauter à une piste

Pour les CD :

1. Appuyez sur **◀◀ / ▶▶** pour sélectionner une autre piste.
2. Appuyez sur [VOL+/VOL-] pour régler le volume.

Pour les disques MP3 :

1. Appuyez sur **▲ / ▼** pour sélectionner un album ou un dossier.
2. Appuyez sur **◀◀ / ▶▶** pour sélectionner une piste ou un fichier.
3. Appuyez sur [VOL+/VOL-] pour régler le volume.

## USB

Baissez le volume et branchez un support USB dans le port USB.

Tenez l'unité principale quand vous branchez ou débranchez le support USB.

1. Appuyez plusieurs fois sur [SOURCE] pour sélectionner « USB ». Le support USB est lu automatiquement.
2. Appuyez sur **▲ / ▼** pour sélectionner un dossier. Appuyez sur **◀◀ / ▶▶** pour sélectionner un morceau.
3. Appuyez sur [VOL+/VOL-] pour régler le volume.

## Bluetooth®

Vous pouvez connecter et écouter un périphérique audio sans fil avec le Bluetooth®.

Préparation

- Allumez la fonction Bluetooth® du périphérique et placez le périphérique près de la chaîne.
  - Lisez les instructions d'utilisation du périphérique pour plus de détails.
1. Appuyez plusieurs fois sur [SOURCE] pour sélectionner le mode Bluetooth, le message « PAIRING » (Couplage) clignote.
  2. Sélectionnez « MIC120DABBT/MIC122DABBT/MIC125DABBT » dans le menu Bluetooth du périphérique.

Si un mot de passe est demandé, saisissez « 0000 ».

Le périphérique se connecte automatiquement à cette chaîne une fois le couplage terminé.

Le nom du périphérique connecté s'affiche quelques secondes.

3. Si cette chaîne est connectée à un périphérique Bluetooth, maintenez le bouton **▶||** appuyé pour la déconnecter jusqu'à ce que le message « NO BT » (Pas de Bluetooth) s'affiche.
4. Démarrez la lecture sur le périphérique.
5. Appuyez sur **◀◀** ou **▶▶** pour changer de morceau.
6. Appuyez sur les boutons [VOL+/VOL-] ou tournez le bouton VOLUME pour régler le volume.

## Entrée Audio

Vous pouvez diffuser la musique fournie par un périphérique audio externe (par exemple un lecteur MP3) sur cet appareil.

Entrée de ligne (nécessite un câble 3,5 mm)

1. Branchez un câble 3,5 mm dans l'entrée Line-in du panneau supérieur. Branchez l'autre fiche du câble 3,5 mm dans un lecteur MP3 ou un autre appareil audio.
2. Appuyez plusieurs fois sur le bouton [SOURCE] pour sélectionner le mode Line-In.
3. Utilisez les commandes du périphérique connecté pour démarrer la lecture audio.

## Radio DAB

Déployez délicatement l'antenne télescopique.

### Recherche automatique

1. Appuyez sur le bouton [SOURCE] pour sélectionner « DAB MODE » (Mode DAB).

Si c'est la première fois que l'appareil entre dans le mode DAB, il démarre automatiquement la recherche automatique (« Auto Scan ») des stations disponibles. (Si le mode DAB a déjà été utilisé, l'appareil « MIC120DABBT/MIC122DABBT/MIC125DABBT » sélectionne automatiquement la dernière station diffusée.)



- Appuyez sur le bouton [ENTER]. L'appareil démarre la recherche automatique des stations disponibles.

Pendant le processus de recherche, la ligne inférieure de l'écran affiche une barre indiquant l'avancement de la recherche.

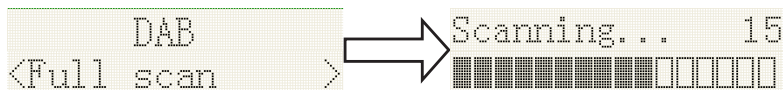

### Recherche manuelle

- Appuyez sur le bouton [SOURCE] de l'unité principale pour sélectionner « DAB MODE » (Mode DAB).
- Appuyez sur ◀◀◀ ou ▶▶▶ pour sélectionner « Manual tune » (Recherche manuelle). Appuyez sur le bouton [ENTER] pour accéder au réglage de la fréquence DAB.
- Appuyez sur ◀◀◀ ou ▶▶▶ pour aller jusqu'à la chaîne désirée. La force du signal est indiquée par un graphique.
- Appuyez sur [MENU] ou ◀◀◀ pour quitter la recherche.

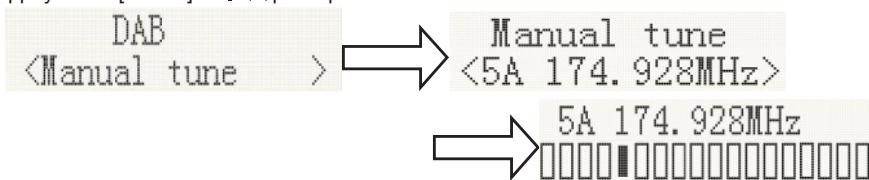

- Si aucune station n'est trouvée, vérifiez que l'antenne est déployée et testez la réception en effectuant à nouveau la recherche automatique après avoir placé l'appareil dans un emplacement différent.

### DRC (Contrôle de gamme dynamique)

Le DRC (Contrôle de gamme dynamique) est une technologie permettant de rendre les sons faibles plus faciles à entendre dans un environnement bruyant.

- Dans le mode DAB, appuyez sur ◀◀◀ ou ▶▶▶ pour sélectionner « DRC ». Appuyez sur le bouton [ENTER], « \* » s'affiche en haut à droite.
- Appuyez sur [MENU] pour confirmer le réglage. L'écran retourne à la normale.  
DRC OFF (Désactivé) - DRC désactivé, le DRC transmis est ignoré.  
DRC LOW (Bas) - DRC réglé sur la moitié du niveau envoyé par le diffuseur.  
DRC HIGH (Haut) - DRC réglé sur le niveau envoyé par le diffuseur.

### Élaguer (supprimer les stations listées mais indisponibles)

Dans le mode DAB, appuyez sur ◀◀◀ ou ▶▶▶ pour afficher le sous-menu « Prune » (Élaguer). Appuyez sur le bouton [ENTER] pour afficher les options correspondantes.

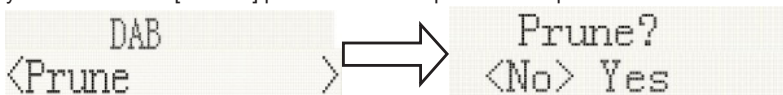

### Système (DAB)

Dans le mode DAB, appuyez sur ◀◀◀ ou ▶▶▶ pour afficher le sous-menu « SYSTEM » (Système). Appuyez sur le bouton [ENTER] pour entrer dans les paramètres système.

- Langue**

Appuyez sur [ENTER] pour choisir la langue. La langue source par défaut est l'anglais. Il y a un « \* » en haut à droite de la langue sélectionnée.

Les autres langues disponibles sont : « Deutsch », « Italiano » ou « Français ».



## 2. Restauration d'usine

Appuyez sur [ENTER] pour accéder à la restauration d'usine. Si vous voulez effectuer la restauration d'usine, appuyez sur ◀◀◀ ou ▶▶▶ jusqu'à ce que « YES » (Oui) soit en surbrillance sur l'écran et appuyez sur [ENTER]. La restauration complète de votre appareil est effectuée. Tous les préréglages et la liste des stations sont supprimés.

```
System                               Factory Reset?
<Factory Reset>                       <No> Yes
```

## 3. Version logicielle

Appuyez sur [ENTER] pour afficher la version logicielle DAB. Appuyez sur [MENU] ou ▶▶▶. L'écran retourne à la normale.

```
System                               SW version
<SW version >                       dab-ser-C912-400
```

\* Sans opération sur les boutons pendant 30 s, l'écran retourne à la normale.

## Préréglage

### 1. Rappel de préréglage

Dans le mode DAB, appuyez sur ◀◀◀ ou ▶▶▶ pour sélectionner « Preset Recall » (Rappel de préréglage), puis appuyez sur [ENTER] pour sélectionner la station préréglée.

```
Preset Recall                         01DBC 1
<1: 01DBC 1 >                       Playing
```

Remarque : Si vous n'avez préréglé aucune station, « Empty preset » (Aucun préréglage) s'affiche quand vous appuyez sur le bouton de préréglage.

### 2. Préréglage des stations

Vous pouvez préréglage jusqu'à 20 stations DAB en mémoire dans votre radio. En cas de coupure de courant, les préréglages sont conservés en mémoire.

Les procédures de préréglage de stations et de sélection des stations préréglées sont les mêmes pour le mode DAB :

Dans le mode DAB, sélectionnez la bande de fréquences. Appuyez sur ▲ / ▼ pour afficher les stations préréglées. Appuyez sur ◀◀◀ ou ▶▶▶ pour régler la station désirée comme décrit précédemment, puis appuyez sur [ENTER] pour sélectionner le numéro de préréglage désiré auquel vous voulez affecter la station. Appuyez sur [ENTER] pour confirmer.

```
Preset Store                           Preset 1
<1: 01DBC 1 >                       stored
```

## Radio FM

Déployez délicatement et complètement l'antenne télescopique.

### Recherche automatique

1. Appuyez sur le bouton [SOURCE] pour sélectionner « FM Mode » (Mode FM).
2. Appuyez longuement sur le bouton ▶▶▶. Votre radio recherche une station et s'arrête automatiquement quand elle en trouve une dont le signal est suffisamment fort.
3. Après quelques secondes, l'écran est mis à jour. L'écran affiche la fréquence radio. Si le signal de la station est suffisamment fort et qu'il contient des données RDS, la radio affiche le nom de la station.
4. Pour trouver d'autres stations, maintenez le bouton ◀◀◀ appuyé comme précédemment.
5. Pour rechercher la bande FM dans le sens opposé (des fréquences élevées aux fréquences basses), appuyez sur le bouton ▶▶▶ pendant 2 s.

- Quand l'appareil atteint une extrémité de la bande de fréquences, il poursuit la recherche depuis l'autre extrémité de la bande de fréquence.

```
90.50MHz
Auto scanning...
```



```
19 Memory
Auto End
```

### Recherche manuelle

- Appuyez sur le bouton [SOURCE] de l'unité principale pour sélectionner « FM Mode » (Mode FM).
- Sélectionnez le mode FM en procédant comme décrit précédemment, si requis.
- Appuyez sur ◀◀ ou ▶▶ pour régler la fréquence d'une station de radio. À chaque appui sur le bouton, la fréquence monte ou baisse de 50 kHz.
- Quand l'appareil atteint une extrémité de la bande de fréquences, il poursuit la recherche depuis l'autre extrémité de la bande de fréquence. Si aucune station n'est trouvée, vérifiez que l'antenne est déployée et testez la réception en effectuant à nouveau la recherche automatique après avoir placé l'appareil dans un emplacement différent.

### Menu

- Paramètres de recherche

Dans le mode FM, appuyez sur [MENU], l'appareil entre dans les paramètres du menu FM, puis appuyez sur ◀◀ ou ▶▶ pour sélectionner « Scan setting » (Paramètres de recherche), ensuite appuyez sur [ENTER] pour régler la sensibilité :

- 1.1. Toutes les stations : ~ 15 dB

```
FM
<Scan setting>
```



```
Scan setting*
<All station>
```

- 1.2. Stations fortes uniquement : ~19 dB,

```
FM
<Scan setting>
```



```
Scan setting*
<All station>
```



```
Scan setting*
<All station>
```

2. Paramètres audio

- 2.1. Stéréo autorisé

```
FM
<Audio setting>
```



```
Audio setting*
<Stereo allowed>
```

- 2.2. Mono forcé

```
FM
<Audio setting>
```



```
Audio setting*
<Stereo allowed>
```



```
Audio setting*
<Forced mono >
```

- 2.3. Système (système FM), mêmes réglages que le système DAB.

### 3. PRÉRÉGLAGE :

#### 3.1. Rappel de préréglage (choisir la station) :

Appuyez sur [ENTER], choisissez l'une des stations préréglées en mémoire.

```
Preset Recall  
<1: 90.50MHz > → 90.50MHz St P1  
[No RadioText]
```

#### 3.2. Rappel de préréglage (choisir la station) :

Vous pouvez prérégler jusqu'à 20 stations FM en mémoire dans votre radio. En cas de coupure de courant, les préréglages sont conservés en mémoire.

Les procédures de préréglage de stations et de sélection des stations préréglées sont les mêmes pour le mode DAB :

Dans le mode FM, sélectionnez la bande de fréquences. Appuyez sur ▲ / ▼ pour afficher les stations préréglées, appuyez sur ◀◀ ou ▶▶ pour régler la station désirée comme décrit précédemment, puis appuyez sur [ENTER] pour sélectionner le numéro de préréglage désiré auquel vous voulez affecter la station. Appuyez sur [ENTER] pour confirmer.

```
Preset Recall → Preset 1  
<1: 90.50MHz > stored
```

## Remarques:



Ne pas éliminer les appareils électriques et électroniques dans les déchets ménagers.

- Les apporter à un point de collecte.
- Certaines pièces contenues dans ces appareils peuvent être dangereuses pour la santé et pour l'environnement.

Afin d'économiser l'énergie, lorsque l'appareil n'émet aucune sortie sonore pendant un certain temps, il se mettra automatiquement en mode de veille. Il peut alors être remis en marche en utilisant à nouveau le bouton d'alimentation

S'il y a un appel entrant quand le « MIC120DABBT/MIC122DABBT/MIC125DABBT » est connecté à votre téléphone portable pour la lecture audio, la lecture audio est immédiatement mise en pause quand vous répondez à l'appel et elle reprend une fois l'appel terminé. (Sur certains téléphones portables, elle peut rester en pause après la fin de l'appel.)

Le mot Bluetooth®, la marque et le logo sont des marques déposées appartenant à Bluetooth SIG, Inc. et toute utilisation de ces marques par Bigben Interactive est sous licence. Les autres marques et noms commerciaux appartiennent à leurs propriétaires respectifs.

THOMSON est une marque déposée de TECHNICOLOR SA ou de ses filiales utilisée sous licence par Bigben Interactive.

Le soussigné, Bigben Interactive déclare que l'équipement radioélectrique du type MIC120DABBT/MIC122DABBT/MIC125DABBT est conforme à la directive 2014/53/UE.

Le texte complet de la déclaration UE de conformité est disponible à l'adresse internet suivante:

[www.bigben.fr/support](http://www.bigben.fr/support)

Pour télécharger la déclaration complète, allez sur notre site Web :

EN : <https://www.bigben-interactive.co.uk/support/>

FR : <https://www.bigben.fr/support/>

DE : <https://www.bigben-interactive.de/support/>

ES : <https://www.bigbeninteractive.es/asistencia-tecnica/>

IT : <https://www.bigbeninteractive.it/supporto-tecnico/>

AUTRES LANGUES : <https://www.bigbeninteractive.com/support/>

Fabriqué par BIGBEN INTERACTIVE SA

396, Rue de la Voyette

CRT2 - FRETIN

CS 90414

59814 LESQUIN Cedex - France

[www.bigben.eu](http://www.bigben.eu)

Fabriqué en Chine



**bigben**

**Fabricant : Bigben Interactive FRANCE**

396, Rue de la Voyette, C.R.T. 2 Fretin,  
CS 90414 - 59814 LESQUIN Cedex, France

**Bigben Interactive DEUTSCHLAND GmbH**

Walter Gropius Str. 28, 50126 Bergheim, Deutschland

**Bigben Interactive BELGIUM, s.a./n.v.**

Waterloo Office Park, Bât. H, Drève Richelle 161 bte 15  
1410 Waterloo, Belgium

**Bigben Interactive NEDERLAND b.v.**

Franciscusweg 249-3B, 1216 SG Hilversum, Nederland

**Bigben Interactive SPAIN S.L.**

C/ Musgo 5, 2ª planta, 28023 Madrid, Spain

**Bigben Interactive ITALIA s.r.l**

Corso Sempione 221, 20025 Legnano - MI, Italia

**FABRIQUÉ EN CHINE / MADE IN CHINA**

**HOTLINE**

**FRANCE**, du lundi au vendredi (sauf jours fériés) :  
9h00-19h00 ou [support.thomson@bigben.fr](mailto:support.thomson@bigben.fr)

**▶ N°Cristal 09 69 32 59 62**

APPEL NON SURTAXE

**DEUTSCHLAND**, Montag bis Sonntag von 8:00 bis 24:00 Uhr

09001-84 30 44\* (0,49€/Min. aus dem deutschen Festnetz, Anrufe aus allen

Mobilfunknetzen nicht möglich) oder [support@bigben-interactive.de](mailto:support@bigben-interactive.de)

\*Minderjährige müssen vorher einen Erziehungsberechtigten um Erlaubnis fragen.

**BELGIQUE / NEDERLAND**, [customerservice@bigben-interactive.be](mailto:customerservice@bigben-interactive.be)  
[klantenservice@bigben-interactive.nl](mailto:klantenservice@bigben-interactive.nl)

**ESPAÑA**, [sat@bigbeninteractive.es](mailto:sat@bigbeninteractive.es)

**ITALIA**, [support@bigbeninteractive.it](mailto:support@bigbeninteractive.it)

[www.bigben.eu](http://www.bigben.eu)

# **THOMSON**

EN

**CD STEREO SYSTEM WITH BT, DAB**

**MODEL NO. MIC120DABBT**

**MIC122DABBT**

**MIC125DABBT**



## **OPERATING INSTRUCTIONS**

PLEASE READ THIS USER MANUAL CAREFULLY BEFORE  
OPERATING THIS UNIT AND RETAIN FOR  
FUTURE REFERENCE

## Safety and Notice

Read and understand all instructions before you use this product. If damage is caused by failure to follow the instructions, the warranty does not apply.

### Safety

#### Warning



- Never remove the casing of this apparatus.
- Never lubricate any part of this apparatus.
- Never place this apparatus on other electrical equipment.
- Keep this apparatus away from direct sunlight, naked flames or heat.
- Never look into the laser beam inside this apparatus.
- Ensure that you always have easy access to the power cord, plug or adaptor to disconnect this apparatus from the power.

1. Read and keep these instructions.
2. Heed all warnings.
3. Follow all instructions.
4. Do not use this apparatus near water.
5. Clean only with dry cloth.
6. Do not block any ventilation openings. Install in accordance with the manufacturer's instructions.
7. Do not install near any heat sources such as radiators, heat registers, stoves, or other apparatus (including amplifiers) that produce heat.
8. Protect the power cord from being walked on or pinched, particularly at plugs, convenience receptacles, and the Point where they exit from the apparatus.
9. Only use attachments/accessories specified by the manufacturer.
10. Unplug this apparatus during lightning storms or when unused for long periods of time.
11. Refer all servicing to qualified service personnel. Servicing is required when the apparatus has been damaged in anyway, such as power-supply cord or plug is damaged, liquid has been spilled or objects have fallen into the apparatus, apparatus has been exposed to rain or moisture, does not operate normally, or has been dropped.
12. Apparatus shall not be exposed to dripping or splashing.
13. Do not place any sources of danger on the apparatus (e.g. liquid filled objects, lighted candles).
14. Where the MAINS plug or an appliance coupler is used as the disconnect device, the disconnect device shall remain readily operable.
15. Make sure there is enough free space around the product for ventilation.
16. Batteries (battery pack or batteries installed) shall not be exposed to excessive heat such as sunshine, fire or the like.

### Care for your product

1. Always unplug the appliance when not in use and before cleaning.
2. Do not play music at excessive volume levels as damage to hearing and or the equipment may occur.
3. Do not use this unit in wet or damp conditions.
4. Always disconnect the unit from the mains power supply before cleaning. Clean the appliance with a soft, damp, lint free cloth. Do not use abrasives or harsh cleaners.

## Care of the environment



Your product contains batteries covered by the European Directive 2006/66/EC,

When this crossed-out wheeled bin symbol is attached to a product it means that the product is covered by the European Directive 2002/96/EC. Please inform yourself about the local separate collection system for electrical and electronic products. Please act according to your local rules and do not dispose of your old products with your normal household waste. Correct disposal of your old product helps to prevent potential negative consequences for the environment and human health.

## Compliance



This product complies with the radio interference requirements of the Europe Community.



This apparatus includes this label.

## Technical specifications:

- Power supply: 230V~50Hz
- Max consumption: 30W
- Input sensitivity: LINE IN 700MV
- Speaker impedance: 6 ohms
- S/N (A): 86db
- THD(1kHz,1W): 0.5%
- Frequency response:20Hz-20KHz
- Bluetooth frequency band: 2402-2480MHz
- FM frequency: 87.5-108.00MHz
- DAB frequency: 174.928MHz-239.200MHz
- Total music output: 10W X2

## What's in the box

Check and identify the contents of your package:

- 1 Main unit
- 1 Remote control
- 1 User manual
- 1 Indoor antenna
- 1 Line in cable
- 1 AC power cable



## Getting Started

- Remove the appliance from the box.
- Remove any packaging from the product.
- Place the packaging inside the box and either or dispose of safe.

## Description of Parts

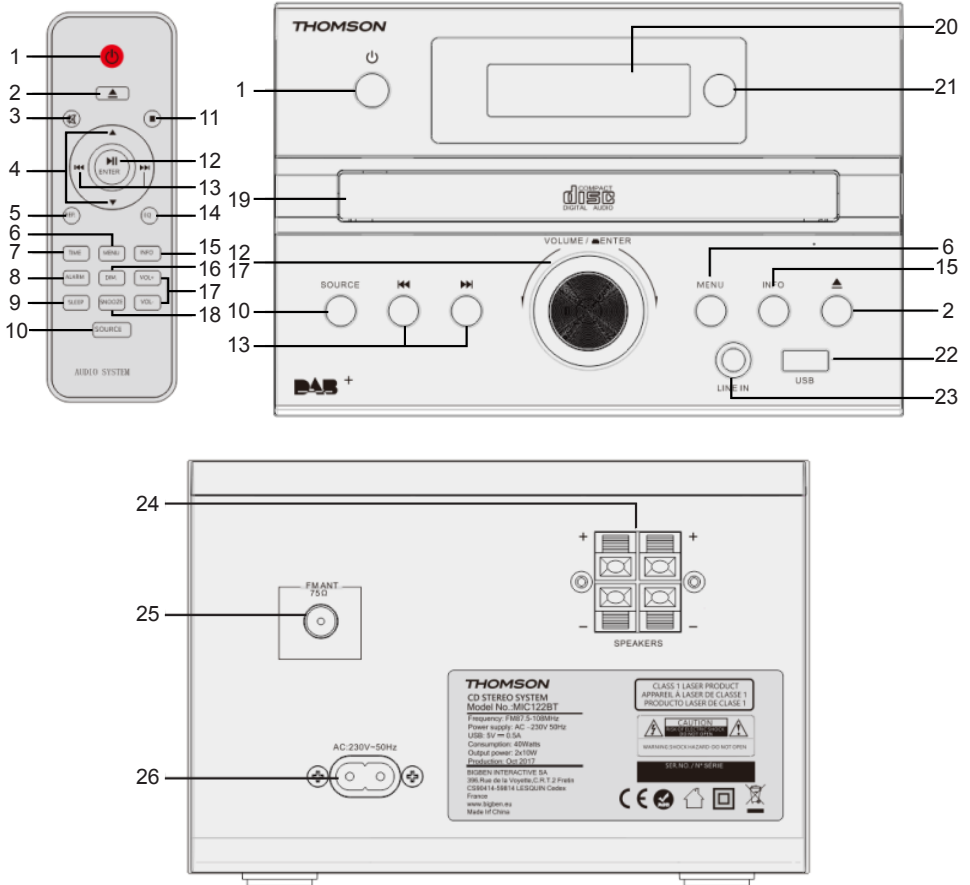

- 1) Standby/Power on switch  
Press to switch the unit from on to standby mode or vice versa. In standby mode, the unit is still consuming a small amount of power.
- 2) Open or close the disc tray
- 3) Mute the sound  
To cancel, press the button again.
- 4) Select the option
- 5) Repeat the disc
- 6) Menu

- 7) Select the time setup
- 8) Select the alarm setup
- 9) Select the sleep timer setup
- 10) Select the audio source: DAB-FM-CD-USB-BT-LINE
- 11) Stop the play
- 12) Play or pause plays the disc  
Select or confirm the option.
- 13) Skip to the next track or previous track  
Tune to a radio station.  
Press and hold the key to search within a track / USB.
- 14) Select the EQ setup
- 15) Info button
- 16) Dimmer for brightness setting
- 17) Adjust the volume level
- 18) Snooze
- 19) CD insert door
- 20) LCD display
- 21) Remote receive window
- 22) Line in jack
- 23) USB port
- 24) R/L speaker connector
- 25) FM/DAB ant
- 26) AC mains socket

## Power

### CAUTION



- Risk of product damager! Make sure that the power voltage corresponds to the voltage printed on the back label.
- Risk of electric shock! When you unplug the AC power cord always pull the plug from the socket. Never pull the cord.
- Before connecting the AC power cord, ensure you have completed all other connections.

Place the unit in the desired position and unravel the mains cable. Insert the cable into the supply socket and switch on if applicable.

### Auto standby

When playing media from a connected device, the Tower automatically switches to standby if:

- No button is pressed for 10 minutes,
- No audio from a connected device for 10 minutes.

## Connecting up

1. Connect the FM/DAB indoor antenna.
2. Place the antenna where reception is best.
3. Connect the AC mains lead only after all the other connections have been made.

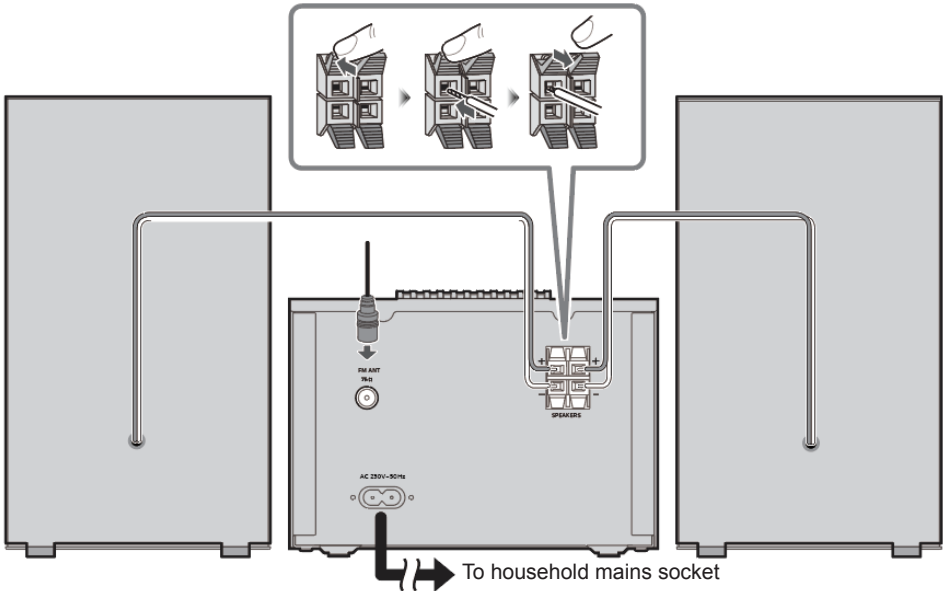

## Preparing the remote control

Requires 2 AAA batteries

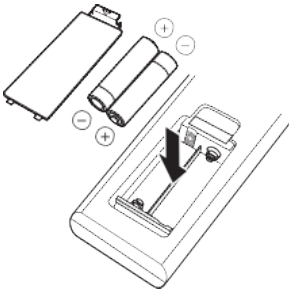

Use alkaline or manganese battery.

Install the battery so that the poles (+ and -) align with those in the remote control.

Close the battery compartment.

Note: dispose of properly. Batteries contain chemical substances, so they last a long time. Remove the battery if you are not going to use the remote control for a long time.

**WARNING:** Danger of explosion if the batteries are not inserted correctly.

## Clock and timers

### Setting the clock

After the unit is plugged into a mains supply or following a mains power failure, the display will show "0:00" on the LCD display. The unit should be in standby mode to set the current clock.

1. Press the [TIME] button. The digits for the display will blink.
2. Press the ▲ / ▼ button repeatedly until the correct hour is set. Press [ENTER] to confirm the hour setting.
3. The minute digits on the display will blink.
4. Press the ▲ / ▼ button repeatedly until the correct minute is set. Press [ENTER] to confirm the minute setting.

### Setting the alarm

This unit can be used as an alarm clock. The Bluetooth device, USB and FM are activated to play at a preset time.

1. Press  to switch the unit to standby mode.
2. Make sure that you have set the clock correctly.
3. Press the [ALARM] button in shutdown mode. The display will flash ON to select alarm setting, and the display will blink.
4. Press [ENTER] to confirm. The time display will blink.
5. Press the ▲ / ▼ button repeatedly to set the hour. Press [ENTER] to confirm.
6. Press ▲ / ▼ to set the minutes.
7. Press [ENTER] to confirm, and then press ▲ / ▼ to select CD/DAB/FM/USB status. Press [ENTER] to confirm.
8. The volume turns up from 0 to 20 gradually.
9. Press the [ALARM] button in shutdown mode. The display will flash ON to select the alarm setting, and the display will blink.
10. Press ▲ / ▼ to select OFF to cancel the alarm.

### Snooze

1. Press to set the alarm; it re-sounds after 9 minutes.

### Sleep timer

1. Press the [SLEEP] button. The display will blink. Press the button until the display shows the minute you want to set. You can set 90/60/45/30/15 minutes.
2. It blinks three times to confirm, and then returns to the previous interface. If you want to cancel the sleep mode, press OFF. After blinking three times, sleep mode will cancel.

## Playing the media

### Disc

Play a disc



1. Press [SOURCE] repeatedly to select DISC source.
2. Insert a disc with the printed side facing upward.
3. Play starts automatically, if not, press .
4. Press the [VOL+/VOL-] to adjust the volume.

Pause / resume play

- During play, press  to pause/resume play.
- During play, long press the  /  button to fast forward/rewind.

Skip to a track

For CD:

1. Press  /  to select another track.
2. Press the [VOL+/VOL-] to adjust the volume.

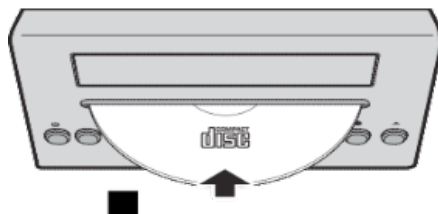

For MP3 disc:

1. Press ▲ / ▼ to select an album or a folder.
2. Press ◀◀ / ▶▶ to select a track or a file.
3. Press the [VOL+/VOL-] to adjust the volume.

## USB

Reduce the volume and connect the USB device to the USB port.

Hold the main unit when connecting or disconnecting the USB device.

1. Press [SOURCE] repeatedly to select "USB". The USB will play automatically.
2. Press the ▲ / ▼ to select the folder. Press the ◀◀ / ▶▶ to select a track.
3. Press the [VOL+/VOL-] to adjust the volume.

## Bluetooth®

You can connect and play an audio device wirelessly through Bluetooth®

Preparation

- Switch on the Bluetooth® feature of device and put the device near the system.
  - Read the device's operating instructions for details.
1. Press [SOURCE] repeatedly to select the Bluetooth mode; "PAIRING" blinks,
  2. Select "MIC120DABBT/MIC122DABBT/MIC125DABBT" from the Bluetooth menu of the device.
- If prompted for a passkey, input "0000".

The device connects with this system automatically after pairing is complete.

The name of the connected device is shown for a few seconds.

3. If this system is connected to a Bluetooth device, press and hold ▶▶ to disconnect it, until [NO BT] is shown.
4. Start playback on the device.
5. Press ◀◀ or ▶▶ to skip tracks.
6. Press [VOL+/VOL-] or rotate the VOLUME knob to adjust the volume.

## Audio in

You can play music from an external audio device such as an MP3 player through this unit.

Line in Jack (Requires a 3.5mm cable)

1. Connect a 3.5mm cable to the Line in jack on the top panel. Connect the other end of the 3.5mm cable to an MP3 player or other audio device.
2. Press the [SOURCE] button repeatedly to select Line In mode.
3. Use the controls on the connected device to begin playing audio.

## DAB radio

Carefully extend the telescopic aerial

### Auto scan

1. Press [SOURCE] to select "DAB MODE".  
If this is the first time the unit has gone into DAB Mode, it will automatically start an 'Auto Scan' to search for available stations. (Once DAB mode has been used before, the MIC120DABBT/ MIC122DABBT/MIC125DABBT will automatically select the previously played station)
2. Press the [ENTER] key. It will automatically start auto scan to search for available stations.  
During the scanning process, the lower line of the display shows a bar-graph indicating the progress of the scan.

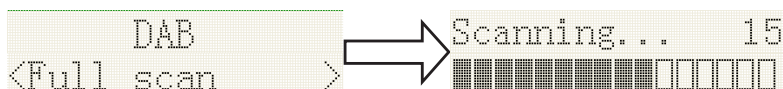

### Manual scan

1. Press [SOURCE] on the main unit to select "DAB MODE".
2. Press ◀◀ or ▶▶ to select "Manual tune". Press the [ENTER] key to access the DAB frequency selection.

3. Press **◀◀** or **▶▶** to go to the desired channel. The graph will indicate the signal strength.
4. Press [MENU] or **◀◀** to exit scan.

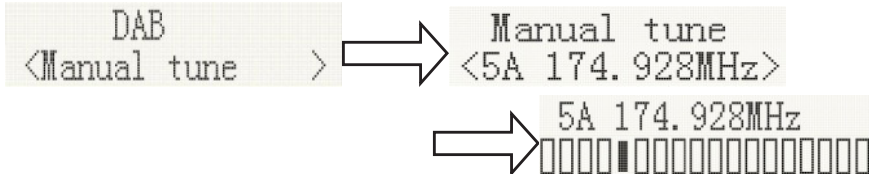

5. If no stations are found, please ensure the aerial is extended and test the reception by doing another auto scan in a different location.

### DRC (Dynamic range control)

Dynamic Range Control (also known as DRC) is a technology used to help make quieter sounds easier to hear in a noisy environment.

1. Under DAB mode, press **◀◀** or **▶▶** to select "DRC". Press the [ENTER] key and "\*" will be displayed on the top right.
2. Press MENU to confirm the setting. The display will return to normal.  
 DRC OFF - DRC is switched off, Broadcast DRC will be ignored.  
 DRC LOW - DRC level is set to 1/2 that sent by broadcaster.  
 DRC HIGH - DRC level is used as sent by broadcaster.

### Prune (To remove stations which are listed but unavailable)

Under DAB mode, press **◀◀** or **▶▶** to show the submenu "Prune". Press the [ENTER] button to access the Prune option.

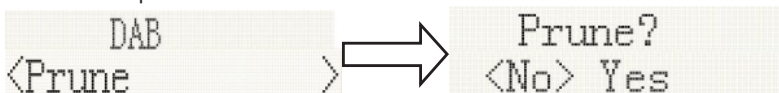

### System (DAB)

Under DAB mode, press **◀◀** or **▶▶** show the "SYSTEM" submenu. Press the ENTER button to enter the system setting.

#### 1. Language

Press [ENTER] to set the language. The source language is English and the selected language will have "\*" displayed on the top right.

It's available in a choice of "Deutsch", "Italiano", "Français".



#### 2. Factory Reset

Press [ENTER] for factory reset. If you wish to perform the reset operation, push **◀◀** or **▶▶** until "YES" is highlighted on the display and press [ENTER]. A full reset of your radio will be performed. All presets and station lists will be erased.

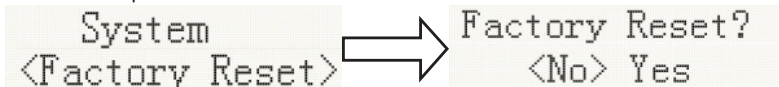

#### 3. SW Version

Press [ENTER] to view the DAB software version. Press [Menu] or **▶▶**. The display will return to normal.

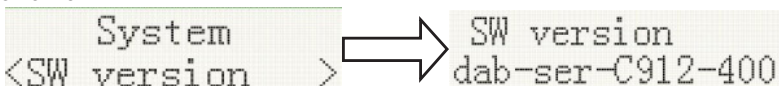

\*If no buttons are pressed after 30 seconds, the display will return to normal.

## Preset

### 1. Preset recall

Under DAB mode, press **◀◀** or **▶▶** to select "Preset recall", then press [ENTER] to tune to the station stored in the preset memory.



The screenshot shows the radio display with the text "Preset Recall" at the top and "<1: 01DBC 1" below it. A large arrow points from this screen to the next screen.

Note: If you have not previously stored a preset station and the preset button is pressed, "Empty preset" will be displayed.

### 2. Preset Store

You may store your preferred DAB stations to the pre-set station memories. There are 20 memory presets in your radio. Presets are remembered by your radio in the event of a power failure.

The procedure for setting presets and using them to tune stations is the same for DAB modes: Under the DAB mode, select the desired wave band. Press **▲** / **▼**. You can view the stored stations. Press **◀◀** or **▶▶** to tune to the required station as previously described, and then press [ENTER] for the desired pre-set number to which you wish to store the station. Press [ENTER] to confirm.



The screenshot shows the radio display with the text "Preset Store" at the top and "<1: 01DBC 1" below it. A large arrow points from this screen to the next screen.

## FM Radio

Carefully extend the telescopic aerial fully

### Auto scan

1. Press [SOURCE] to select "FM Mode"
2. Long Press **▶▶** key. Your radio will scan and stop automatically when it finds a station of sufficient strength.
3. After a few seconds the display will update. The display will show the station frequency. If the signal is strong enough and the station has RDS data present then the radio will display the station name.
4. To find other stations, press and hold the **◀◀** button as before.
5. To scan the FM band in the opposite direction (high frequency to low frequency), press the **▶▶** button and hold for 2 seconds.
6. When the waveband end is reached your radio will recommence tuning from the opposite waveband end.



The screenshot shows the radio display with the text "90.50MHz" at the top and "Auto scanning..." below it. A large arrow points from this screen to the next screen.

### Manual scan

1. Press [SOURCE] on the main unit to select "FM Mode".
2. Select FM mode as previously described if required.
3. Press **◀◀** or **▶▶** to tune to a station. With each press, the frequency will go up or down by 50 kHz.
4. When the waveband end is reached the radio will recommence tuning from the opposite waveband end. If no stations are found, please ensure the aerial is extended and test the reception by doing another auto scan in a different location.

## Menu

### 1. Scan setting

Under FM mode, press [MENU] to enter the FM menu setting, then press **◀◀** or **▶▶** to select [Scan setting], then press [ENTER] for the sensitivity setting:

#### 1.1. All stations:~ 15dB

```
FM
<Scan setting>  →  Scan setting*
                  <All station>
```

#### 1.2. Strong stations only: ~19dB,

```
FM
<Scan setting>  →  Scan setting*
                  <All station>
                  →  Scan setting*
                    <All station>
```

### 2. Audio setting

#### 2.1. Stereo allowed

```
FM
<Audio setting> → Audio setting*
                  <Stereo allowed>
```

#### 2.2. Forced mono

```
FM
<Audio setting> → Audio setting*
                  <Stereo allowed>
                  → Audio setting*
                    <Forced mono >
```

#### 2.3. System (FM system) same DAB system setting

### 3. PRESET:

#### 3.1. Preset Recall (choose the station):

Press [ENTER] to tune to the station stored in the preset memory.

```
Preset Recall
<1: 90.50MHz > → 90.50MHz St P1
                  [No RadioText]
```

#### 3.2. Preset Recall (choose the station):

You may store your preferred FM stations to the pre-set station memories. There are 20 memory presets in your radio. Presets are remembered by your radio in the event of a power failure.

The procedure for setting presets and using them to tune stations is the same for DAB modes:

Under the FM mode, select the desired wave band. Press **▲** / **▼** . to view the stored stations, press **◀◀** or **▶▶** to tune to the required station as previously described, and then press [ENTER] for the desired pre-set number to which you wish to store the station. Press [ENTER] to confirm.

```
Preset Recall
<1: 90.50MHz > →  Preset 1
                  stored
```



## Remarks:



Don't discard the electrical and electronic appliances in the regular waste disposal.

- Take them to a collection point.
- Some components in these appliances may be hazardous to health and the environment.

In order to save energy when the unit has no sound output for a while, the unit will be switched to stand-by automatically. It can be switched ON by using the POWER selector again.

If there is an incoming call while MIC120DABBT/MIC122DABBT/MIC125DABBT is connected to your cell phone for music playback, it will pause at once when you answer the call and resume after the call ended. (Sometimes it will pause after end the call, it depend on your cell phone.)

The Bluetooth® word, mark and logo are registered trademarks owned by Bluetooth SIG, Inc. and any use of such marks by Bigben Interactive is under license. Other trademarks and trade names are those of their respective owners.

THOMSON is a trademark of TECHNICOLOR SA or its affiliates used under license to Bigben Interactive.

The undersigned, Bigben Interactive declares that the radio equipment of the MIC120DABBT/MIC122DABBT/MIC125DABBT type complies with the 2014/53/EU directive.

The complete text is available at [www.bigben.fr/support](http://www.bigben.fr/support)

To download the full statement, please visit our website:

EN : <https://www.bigben-interactive.co.uk/support/>

FR : <https://www.bigben.fr/support/>

DE : <https://www.bigben-interactive.de/support/>

ES : <https://www.bigbeninteractive.es/asistencia-tecnica/>

IT : <https://www.bigbeninteractive.it/supporto-tecnico/>

OTHER LANGUAGES : <https://www.bigbeninteractive.com/support/>

Manufactured by BIGBEN INTERACTIVE SA

396, Rue de la Voyette

CRT2 - FRETIN

CS 90414

59814 LESQUIN Cedex - France

[www.bigben.eu](http://www.bigben.eu)

Made in China



**Fabricant : Bigben Interactive FRANCE**

396, Rue de la Voyette, C.R.T. 2 Fretin,  
CS 90414 - 59814 LESQUIN Cedex, France

**Bigben Interactive DEUTSCHLAND GmbH**

Walter Gropius Str. 28, 50126 Bergheim, Deutschland

**Bigben Interactive BELGIUM, s.a./n.v.**

Waterloo Office Park, Bât. H, Drève Richelle 161 bte 15  
1410 Waterloo, Belgium

**Bigben Interactive NEDERLAND b.v.**

Franciscusweg 249-3B, 1216 SG Hilversum, Nederland

**Bigben Interactive SPAIN S.L.**

C/ Musgo 5, 2ª planta, 28023 Madrid, Spain

**Bigben Interactive ITALIA s.r.l**

Corso Sempione 221, 20025 Legnano - MI, Italia

**FABRIQUÉ EN CHINE / MADE IN CHINA**

**HOTLINE**

**FRANCE**, du lundi au vendredi (sauf jours fériés) :  
9h00 - 19h00 ou [support.thomson@bigben.fr](mailto:support.thomson@bigben.fr)

 **N°Cristal** 09 69 32 59 62

APPEL NON SURTAXE

**DEUTSCHLAND**, Montag bis Sonntag von 8:00 bis 24:00 Uhr

09001-84 30 44\* (0,49€/Min. aus dem deutschen Festnetz, Anrufe aus allen  
Mobilfunknetzen nicht möglich) oder [support@bigben-interactive.de](mailto:support@bigben-interactive.de)  
\*Minderjährige müssen vorher einen Erziehungsberechtigten um Erlaubnis fragen.

**BELGIQUE / NEDERLAND**, [customerservice@bigben-interactive.be](mailto:customerservice@bigben-interactive.be)  
[klantenservice@bigben-interactive.nl](mailto:klantenservice@bigben-interactive.nl)

**ESPAÑA**, [sat@bigbeninteractive.es](mailto:sat@bigbeninteractive.es)

**ITALIA**, [support@bigbeninteractive.it](mailto:support@bigbeninteractive.it)

[www.bigben.eu](http://www.bigben.eu)

# **THOMSON**

ES

**EQUIPO ESTÉREO DE CD CON BT, DAB**

**N.º DE MODELO MIC120DABBT**

**MIC122DABBT**

**MIC125DABBT**



## **INSTRUCCIONES DE FUNCIONAMIENTO**

LE ROGAMOS QUE LEA ÍNTEGRAMENTE EL MANUAL DE USUARIO ANTES DE UTILIZAR EL EQUIPO Y QUE CONSERVE ESTE FOLLETO PARA PODER CONSULTARLO EN EL FUTURO.

## Medidas de seguridad y advertencias

Lea y entienda las instrucciones antes de usar este producto. Si el producto resultara dañado por incumplimiento de las instrucciones, la garantía quedaría anulada.

### Seguridad

#### Advertencia



- No abra nunca la carcasa de este aparato.
- No lubrique nunca ninguna de las piezas de este aparato.
- No coloque nunca este aparato sobre otros equipos eléctricos.
- Mantenga este aparato alejado de la luz directa del sol o de fuentes de calor.
- No mire nunca directamente al rayo láser ubicado dentro del aparato.
- Compruebe que el cable, el enchufe o el adaptador para desconectar este aparato de la toma de corriente son fácilmente accesibles.

1. Lea estas instrucciones y consérvelas.
2. Preste atención a todas las advertencias.
3. Siga todas las instrucciones.
4. No use este aparato cerca del agua.
5. Limpie el aparato solo con un paño seco.
6. No bloquee las ranuras de ventilación. Instale el aparato de acuerdo a las instrucciones del fabricante.
7. No instale el aparato cerca de fuentes de calor, tales como radiadores, calentadores, cocinas o cualquier otro aparato (incluso amplificadores) que produzca calor.
8. Coloque el cable de alimentación de forma que no se pueda pisar o pinzar, especialmente a la altura de los enchufes, tomas de corriente y otros puntos de salida del aparato.
9. Use solo complementos/accesorios recomendados por el fabricante.
10. Desenchufe el aparato cuando haya tormentas eléctricas o si no va a utilizarse durante largos periodos de tiempo.
11. El aparato debe ser reparado siempre por personal autorizado. Lleve el aparato a reparar si alguno de los siguientes elementos han sufrido daños: cuando el cable de alimentación o el enchufe están deteriorados, si le ha caído líquido o algún objeto se ha introducido en su interior, si ha quedado expuesto a la lluvia o a la humedad, si no funciona con normalidad o se ha caído al suelo.
12. No exponga el aparato a goteos o salpicaduras de líquidos.
13. No coloque ningún tipo de objeto que pueda presentar un peligro sobre el aparato (por ejemplo: recipientes con líquidos o velas encendidas).
14. Cuando se use el enchufe de la TOMA DE CORRIENTE o el acoplador del aparato como sistema de desconexión, el dispositivo de desconexión debe estar siempre fácilmente accesible.
15. Compruebe que haya siempre suficiente espacio libre alrededor del aparato para su ventilación.
16. Las pilas (pack de pilas o pilas instaladas) no deben estar expuestas al calor excesivo, a la luz del sol, al fuego o similares

### Cuidado del producto

1. Desenchufe siempre el aparato cuando no esté usándolo y antes de limpiarlo.
2. No reproduzca música a un nivel de volumen excesivo ya que puede dañarse el oído o el aparato.
3. No use este aparato en lugares mojados o húmedos.
4. Desenchufe siempre el aparato de la toma de corriente antes de limpiarlo. Limpie el aparato con un paño suave, húmedo y sin fibras. No use productos de limpieza abrasivos o ásperos.

## Cuidado del medioambiente



El producto contiene pilas sujetas a la directiva europea 2006/66/CE.

Cuando el producto posee el símbolo de un contenedor con ruedas tachado significa que se encuentra conforme con la Directiva europea 2002/96/CE. Infórmese sobre el sistema local de recolección separado de productos eléctricos y electrónicos. Siga la normativa local y no deseche los productos usados junto con los residuos domésticos. Una eliminación correcta de este producto ayuda a evitar las consecuencias negativas para el medioambiente y la salud humana.

## Conformidad



Este producto cumple los requisitos de interferencias de radio de la Comunidad Europea.



El aparato incluye esta etiqueta.

## Especificaciones técnicas:

- Alimentación eléctrica: 230V~ 50 Hz
- Consumo máx.: 30 W
- Sensibilidad de entrada: ENRADA DE LÍNEA 700MV
- Impedancia del altavoz: 6 ohmios
- Relación señal/ruido (A): 86 db
- THD (1 kHz, 1 W): 0,5 %
- Respuesta de frecuencia: 20Hz-20KHz
- Banda de frecuencias de Bluetooth: 2402-2480MHz
- Frecuencia de FM: 87,5-108,00MHz
- Frecuencia de DAB: 174.928MHz-239.200MHz
- Salida de música total: 10W x2

## Contenido del embalaje

Compruebe e identifique el contenido del embalaje:

- 1 aparato principal
- 1 mando a distancia
- 1 manual de instrucciones
- 1 antena para interiores
- 1 cable de entrada de línea
- 1 cable de alimentación de CA

## Primeros pasos

- Saque el aparato del embalaje.
- Retire todo el material de embalaje del producto.
- Ponga el embalaje dentro de la caja y guárdelo o elimínelo de forma segura.

## Descripción de las partes

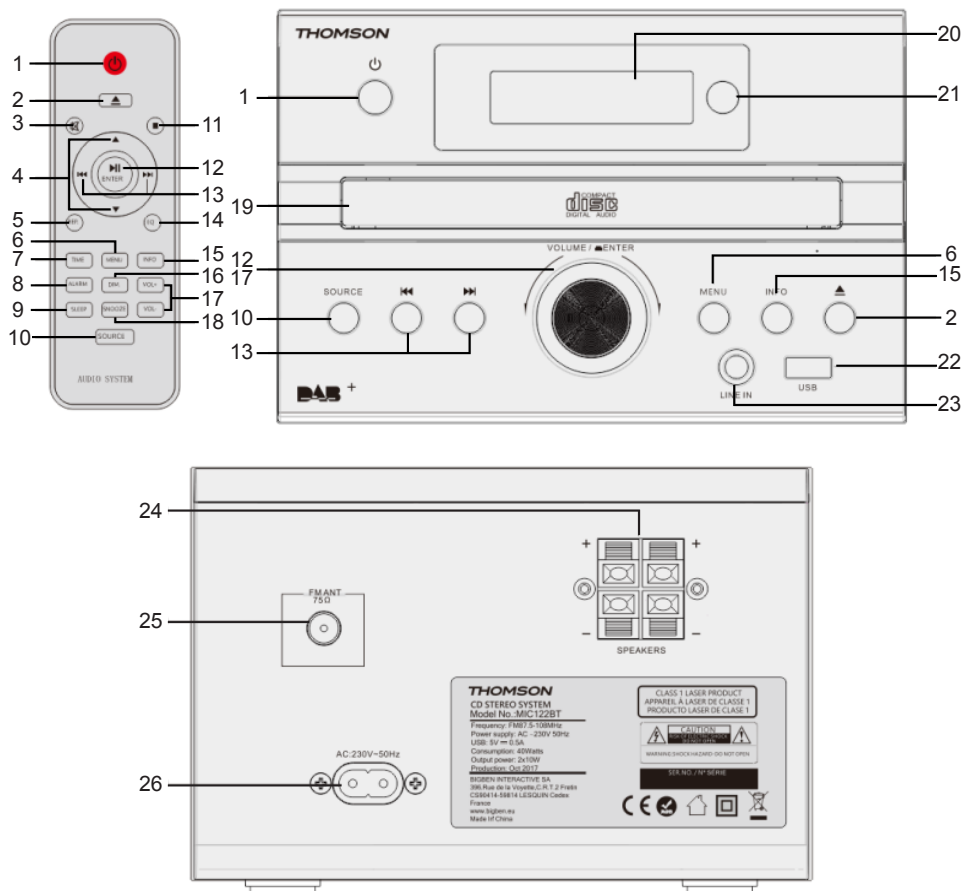

- 1) Interruptor de encendido/modo de espera  
Pulsar para conmutar el aparato de encendido al modo de espera y viceversa. En el modo de espera, el aparato todavía consume una pequeña cantidad de potencia.
- 2) Abrir o cerrar la bandeja del disco
- 3) Silenciar el sonido  
Para cancelar, vuelva a pulsar el botón.
- 4) Seleccionar la opción
- 5) Repetir el disco
- 6) Menú

- 7) Seleccionar el ajuste de la hora
- 8) Seleccionar el ajuste de la alarma
- 9) Seleccionar el ajuste del temporizador del modo dormir
- 10) Seleccionar la fuente de audio: DAB-FM-CD-USB-BT-LINE
- 11) Parar la reproducción
- 12) Reproducir el disco o ponerlo en pausa  
    Seleccionar o confirmar la opción
- 13) Pasar a la pista siguiente o a la pista anterior  
    Sintonizar una emisora de radio  
    Mantener pulsado el botón para buscar dentro de una pista/USB
- 14) Seleccionar el ajuste del EQ
- 15) Botón de información
- 16) Atenuador para ajustar el brillo
- 17) Ajustar el nivel de volumen
- 18) Repetición de la alarma
- 19) Tapa del compartimento de CD
- 20) Pantalla LCD
- 21) Receptor del mando a distancia
- 22) Conexión de entrada de línea
- 23) Puerto USB
- 24) Conector del altavoz R/L (derecho/izquierdo)
- 25) Antena FM/DAB
- 26) Conexión de alimentación de CA

## Alimentación eléctrica

### PRECAUCIÓN



- ¡Riesgo de que se dañe el producto! Compruebe que el voltaje de la toma de corriente se corresponde con el voltaje indicado en la etiqueta ubicada en la parte posterior del aparato.
- ¡Riesgo de descargas eléctricas! Al desenchufar el cable de alimentación de la toma de corriente tire siempre del enchufe. No tire nunca del cable.
- Antes de conectar el cable de alimentación a la toma de corriente, compruebe que ha completado todas las demás conexiones.

Coloque el aparato en la ubicación deseada y extienda el cable de alimentación. Inserte el cable en la toma de corriente y encienda el aparato si fuera aplicable.

### Standby automático

Cuando reproduzca medios desde un dispositivo conectado, la torre cambiará automáticamente al modo en espera si:

- No se presiona ningún botón durante 10 minutos.
- No se reproduce ningún archivo de audio durante 10 minutos desde un dispositivo conectado.

## Conectar

1. Conecte la antena de FM/DAB para interiores.
2. Coloque la antena donde la recepción sea óptima.
3. Conecte el cable de CA solo después de haber realizado todas las demás conexiones.

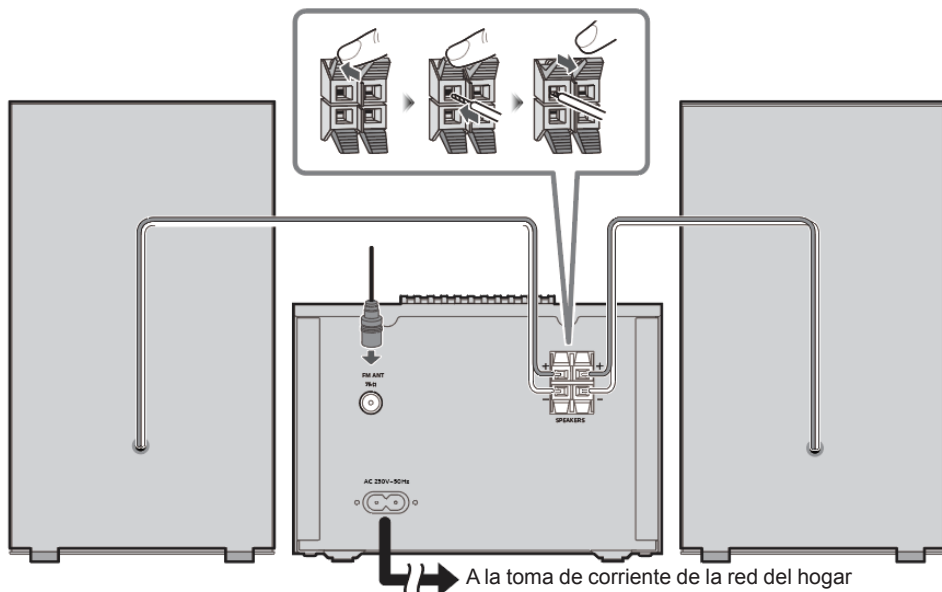

## Preparación del mando de distancia

Se necesitan 2 pilas AAA.

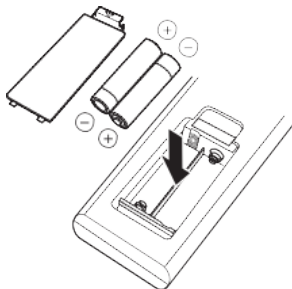

Use pilas alcalinas o de manganeso.

Instale las pilas de forma que los polos (+ y -) estén alineados con los del mando a distancia.

Cierre el compartimento de la pila.

Nota: elimine la pila correctamente. Las pilas contienen sustancias químicas que hacen que duren mucho tiempo. Saque la pila cuando no vaya a usar el mando a distancia durante mucho tiempo.

**ADVERTENCIA:** Peligro de explosión si las pilas no se insertan correctamente.

## Reloj y temporizadores

### Ajuste del reloj

Después de enchufar el aparato a la red eléctrica o si se ha producido un fallo de corriente, en la pantalla LCD se indicará "0:00". Para ajustar la hora actual, el aparato debe estar en el modo de espera.

1. Pulse el botón [TIME]. Los dígitos parpadearán en la pantalla.
2. Pulse los botones ▲/▼ varias veces hasta que estén ajustadas las horas correctamente. Pulse [ENTER] para confirmar el ajuste de las horas.
3. Los dígitos de los minutos parpadearán en la pantalla.
4. Pulse los botones ▲/▼ varias veces hasta que estén ajustados los minutos correctamente. Pulse [ENTER] para confirmar el ajuste de los minutos.

### Ajuste de la alarma

Este aparato se puede utilizar como despertador. El dispositivo Bluetooth, el USB o la radio FM se activan para reproducir a la hora configurada.

1. Pulse ⏻ para conmutar el aparato al modo de espera.
2. Asegúrese de que el reloj está ajustado correctamente.
3. Pulse el botón [ALARM] con el aparato apagado. En la pantalla parpadeará "ON" para seleccionar el ajuste de la alarma.
4. Pulse [ENTER] para confirmar. La indicación de la hora parpadeará.
5. Pulse los botones ▲ / ▼ para ajustar las horas. Pulse [ENTER] para confirmar.
6. Pulse ▲ / ▼ para ajustar los minutos.
7. Pulse [ENTER] para confirmar y, a continuación, pulse ▲ / ▼ para seleccionar CD/DAB/FM/USB. Pulse [ENTER] para confirmar.
8. El volumen aumenta de 0 a 20 gradualmente.
9. Pulse el botón [ALARM] con el aparato apagado. En la pantalla parpadeará "ON" para seleccionar el ajuste de la alarma.
10. Pulse ▲ / ▼ para seleccionar "OFF" y cancelar la alarma.

### Repetición de la alarma

1. Pulsar para establecer que la alarma vuelva a sonar al cabo de 9 minutos.

### Temporizador del modo dormir

1. Pulse el botón [SLEEP]. La indicación parpadeará. Pulse el botón hasta que en la pantalla se muestren los minutos que quiere programar. Se puede ajustar de 90/60/45/30/15 minutos.
2. Parpadea tres veces para confirmar y, a continuación, regresa a la interfaz anterior. Si desea cancelar el modo de dormir, pulse "OFF". El modo dormir se cancelará después de parpadear tres veces.

## Reproducción de medios

### Disco

Reproducir un disco

1. Pulse varias veces [SOURCE] para seleccionar el origen "DISC" (disco).
2. Inserte un disco con la cara impresa indicando hacia arriba.
3. La reproducción comienza automáticamente. De lo contrario, pulse ▶||.
4. Pulse [VOL+/VOL-] para ajustar el volumen.

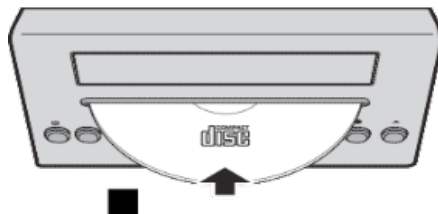

Poner en pausa / reanudar la reproducción

- Durante la reproducción, pulse ▶|| para ponerla en pausa o reanudarla.
- Durante la reproducción, mantenga pulsados los botones ◀◀ / ▶▶ para avanzar rápido o rebobinar.



Saltar a una pista

Para CD:

1. Pulse **◀◀ / ▶▶** para seleccionar otra pista.
2. Pulse **[VOL+ / VOL-]** para ajustar el volumen.

Para disco MP3:

1. Pulse **▲ / ▼** para seleccionar un álbum o una carpeta.
2. Pulse **◀◀ / ▶▶** para seleccionar una pista o un archivo.
3. Pulse **[VOL+ / VOL-]** para ajustar el volumen.

## USB

Reduzca el volumen y conecte el dispositivo USB al puerto USB o al puerto USB.

Sujete la unidad principal cuando conecte o desconecte el dispositivo USB.

1. Pulse varias veces **[SOURCE]** para seleccionar "USB". El USB se reproducirá automáticamente.
2. Pulse **▲ / ▼** para seleccionar la carpeta. Pulse **◀◀ / ▶▶** para seleccionar una pista.
3. Pulse **[VOL+ / VOL-]** para ajustar el volumen.

## Bluetooth®

Puede conectar de forma inalámbrica y reproducir un dispositivo de audio a través de Bluetooth®.

Preparación

- Active la función Bluetooth® en el dispositivo y colóquelo cerca del sistema.
  - Consulte los detalles en las instrucciones de funcionamiento del dispositivo.
1. Pulse varias veces **[SOURCE]** para seleccionar el modo de Bluetooth. Parpadeará "PAIRING" (emparejamiento).
  2. Seleccione "MIC120DABBT/MIC122DABBT/MIC125DABBT" en el menú Bluetooth del dispositivo. Si se solicita una clave, introduzca "0000".

Una vez finalizado el emparejamiento, el dispositivo se conecta automáticamente al sistema.

El nombre del dispositivo conectado se muestra durante unos segundos.

3. Si este sistema está conectado a un dispositivo Bluetooth, mantenga pulsado **▶▶** para desconectarlo, hasta que se muestre **[NO BT]**.
4. Inicie la reproducción en el dispositivo.
5. Pulse **◀◀** o **▶▶** para cambiar de pista.
6. Pulse **[VOL+ / VOL-]** o gire el mando "VOLUME" para ajustar el volumen.

## Entrada de audio

A través de esta unidad puede reproducir música desde un dispositivo de audio externo, como un reproductor de MP3.

Conector "Line in" (se necesita un cable de 3,5 mm)

1. Conecte un cable de 3,5 mm al conector de entrada de línea en el panel superior. Conecte el otro extremo del cable de 3,5 mm a un reproductor de MP3 u otro dispositivo de audio.
2. Pulse el botón **[SOURCE]** varias veces para seleccionar el modo de entrada de línea.
3. Utilice los controles del dispositivo conectado para empezar la reproducción del audio.

## Radio DAB

Extienda con cuidado la antena telescópica.

### Sintonización automática de emisoras

1. Pulse el botón **[SOURCE]** para seleccionar el modo "DAB".

Si es la primera vez que el aparato entra en el modo DAB, iniciará automáticamente una "sintonización automática" para buscar las emisoras disponibles. (Cuando el modo DAB ya se ha utilizado antes, el MIC120DABBT/MIC122DABBT/MIC125DABBT seleccionará automáticamente la emisora que se ha reproducido previamente)

2. Pulse el botón [ENTER]. Se iniciará automáticamente la búsqueda automática de emisoras disponibles.

Durante el proceso de búsqueda, en la línea inferior de la pantalla se muestra un gráfico de barras que indica el progreso de la búsqueda.

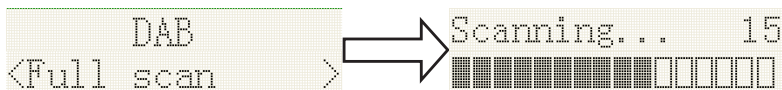

### Búsqueda manual

1. Pulse [SOURCE] en el aparato principal para seleccionar el modo "DAB".
2. Pulse [◀◀] o [▶▶] para seleccionar "Manual tune" (sintonización manual). Pulse el botón [ENTER] para acceder a la selección de frecuencias de DAB.
3. Pulse los botones [◀◀] o [▶▶] para ir al canal que desee. En el gráfico se indicará la intensidad de la señal.
4. Pulse [MENU] o [◀◀] para salir de la búsqueda.

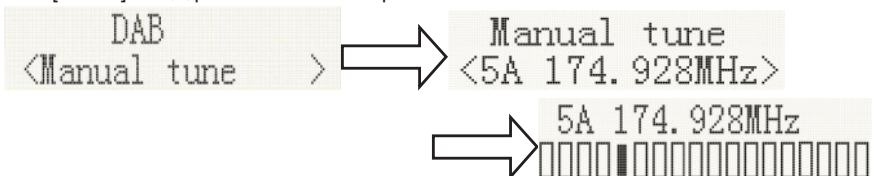

5. Si no se encuentra ninguna emisora, asegúrese de que la antena esté desplegada y compruebe la recepción realizando otra búsqueda automática en un lugar diferente.

### DRC (Dynamic range control)

El Dynamic Range Control (conocido también como DRC) es una tecnología que se utiliza para ayudar a que los sonidos débiles se puedan oír más fácilmente en un entorno ruidoso.

1. En el modo DAB, pulse [◀◀] o [▶▶] para seleccionar "DRC". Pulse el botón [ENTER] y se indicará un "\*" en la parte superior derecha.
  2. Pulse "MENU" para confirmar el ajuste. La pantalla regresará a la indicación normal.
- DRC OFF - DRC está desactivado, se ignorará la transmisión DRC.  
DRC LOW - el nivel de DRC está ajustado a 1/2 del enviado por el emisor.  
DRC HIGH - el nivel de DRC se usa como lo envía el emisor.

### Prune (para eliminar emisoras que aparecen en la lista pero no están disponibles)

En el modo DAB, pulse [◀◀] o [▶▶] para visualizar el submenú "Prune". Pulse el botón [ENTER] para acceder a la opción "Prune".

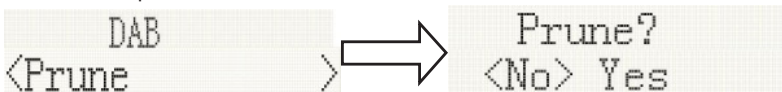

### Sistema (DAB)

En el modo DAB, pulse [◀◀] o [▶▶] para visualizar el submenú "SYSTEM". Pulse el botón ENTER para acceder a la configuración del sistema.

1. Idioma

Pulse [ENTER] para configurar el idioma. El idioma de origen es inglés, y el idioma seleccionado se indicará con un "\*" en la parte superior derecha.

Se puede seleccionar "Deutsch", "Italiano" y "Français".



## 2. Restablecer el ajuste de fábrica

Pulse [ENTER] para restablecer el ajuste de fábrica. Si desea realizar el restablecimiento, pulse ◀◀ o ▶▶ hasta que se resalte "YES" en la pantalla y pulse [ENTER]. Se realizará un restablecimiento completo de la radio. Se borrarán todas las presintonías y las listas de emisoras.

System  
<Factory Reset> → Factory Reset?  
<No> Yes

## 3. Versión de SW

Pulse [ENTER] para ver la versión de software de DAB. Pulse [Menu] o ▶▶. La pantalla regresará a la indicación normal.

System  
<SW version > → SW version  
dab-ser-C912-400

\*Si no se pulsa ningún botón al cabo de 30 segundos, la pantalla regresará a la indicación normal.

## Presintonizar

### 1. Recuperar presintonización

En el modo DAB, pulse ◀◀ o ▶▶ para seleccionar "Preset recall" y, a continuación, pulse [ENTER] para sintonizar la emisora guardada en la memoria de presintonía.

Preset Recall  
<1: 01DBC 1 > → 01DBC 1  
Playing

Nota: si no ha almacenado previamente una emisora presintonizada y se pulsa el botón de presintonía, se indicará "Empty preset".

### 2. Guardar presintonización

Puede guardar sus emisoras de DAB preferidas en las memorias de emisoras presintonizadas. La radio tiene 20 memorias de presintonización. La radio recuerda las emisoras presintonizadas en caso de fallo de corriente.

El procedimiento para configurar la presintonización y utilizarla para sintonizar emisoras es el mismo para los modos DAB:

En el modo DAB, seleccione la banda de frecuencia que desee. Pulse ▲ / ▼. Podrá ver las emisoras guardadas. Pulse ◀◀ o ▶▶ para sintonizar la emisora que desee como se ha descrito arriba, y después pulse [ENTER] para seleccionar el número de presintonización en el que desea guardar la emisora. Pulse [ENTER] para confirmar.

Preset Store  
<1: 01DBC 1 > → Preset 1  
stored

## Radio FM

Extienda con cuidado la antena telescópica completamente.

### Sintonización automática de emisoras

1. Pulse el botón [SOURCE] para seleccionar el modo "FM".
2. Mantenga pulsado el botón ▶▶. La radio buscará y se parará automáticamente cuando encuentre una emisora con suficiente intensidad.
3. Al cabo de algunos segundos, se actualizará la indicación de la pantalla. En la pantalla se mostrará el número de frecuencia de la emisora. Si la intensidad de la señal es suficiente y la señal de la emisora contiene datos de RDS, en la radio se indicará el nombre de la emisora.
4. Para buscar otras emisoras, mantenga pulsado el botón ◀◀ como antes.
5. Para buscar la banda de frecuencias de FM en la dirección contraria (desde la frecuencia alta hasta la baja), mantenga pulsado el botón ▶▶ durante 2 segundos.

6. Cuando llegue al final de la banda de frecuencias, la radio volverá a empezar a sintonizar desde el extremo contrario de la banda.

```
90.50MHz
Auto scanning...
```



```
19 Memory
Auto End
```

### Búsqueda manual

1. Pulse [SOURCE] en el aparato principal para seleccionar el modo "FM".
2. En caso necesario, seleccione el modo FM como se ha descrito antes.
3. Pulse **◀◀** o **▶▶** para sintonizar una emisora. Cada vez que pulse el botón la frecuencia aumentará o disminuirá 50 kHz.
4. Cuando llegue al final de la banda de frecuencias, la radio volverá a empezar a sintonizar desde el extremo contrario de la banda. Si no se encuentra ninguna emisora, asegúrese de que la antena esté desplegada y compruebe la recepción realizando otra búsqueda automática en un lugar diferente.

### Menú

1. Configuración de búsqueda

En el modo FM, pulse [MENU], entre en el ajuste del menú de FM, pulse **◀◀** o **▶▶** para seleccionar [Scan setting] y, a continuación, pulse [ENTER] para ajustar la sensibilidad:

- 1.1. Todas las emisoras: ~ 15 dB

```
FM
<Scan setting>
```



```
Scan setting*
<All station>
```

- 1.2. Solo emisoras fuertes: ~19 dB,

```
FM
<Scan setting>
```



```
Scan setting*
<All station>
```

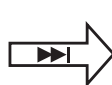

```
Scan setting*
<All station>
```

2. Configuración de audio

- 2.1. Estéreo permitido

```
FM
<Audio setting>
```



```
Audio setting*
<Stereo allowed>
```

- 2.2. Solo mono

```
FM
<Audio setting>
```



```
Audio setting*
<Stereo allowed>
```



```
Audio setting*
<Forced mono >
```

- 2.3. Sistema (sistema de FM), igual que el ajuste del sistema DAB.

3. "PRESET" (presintonizar):

3.1. "Preset Recall" (seleccionar la emisora):

Pulse [ENTER] para sintonizar la emisora guardada en la memoria de presintonización.

```
Preset Recall          90.50MHz St P1  
<1: 90.50MHz >      [No RadioText]
```

3.2. "Preset Recall" (seleccionar la emisora):

Puede guardar sus emisoras de FM preferidas en las memorias de emisoras presintonizadas. La radio tiene 20 memorias de presintonización. La radio recuerda las emisoras presintonizadas en caso de fallo de corriente.

El procedimiento para configurar la presintonización y utilizarla para sintonizar emisoras es el mismo para los modos DAB:

En el modo FM, seleccione la banda de frecuencia que desee. Pulse ▲ / ▼ para visualizar las emisoras guardadas, pulse ◀◀ o ▶▶ para sintonizar la emisora que desee como se ha descrito arriba, y después pulse [ENTER] para seleccionar el número de presintonización en el que desea guardar la emisora. Pulse [ENTER] para confirmar.

```
Preset Recall          Preset 1  
<1: 90.50MHz >      stored
```

## Nota:



No tire los aparatos eléctricos o electrónicos a la basura normal.

- Lleve este material al punto de reciclado.
- Algunas piezas de estos aparatos pueden ser dañinas para la salud o el medio ambiente.

Para ahorrar energía, si el aparato cesa su actividad durante rato, se apagará y entrará en modo standby automáticamente. Se puede volver a encender mediante el botón de ENCENDIDO.

Si hubiera una llamada entrante mientras el teléfono móvil está conectado al MIC120DABBT/MIC122DABBT/MIC125DABBT para reproducir música, la reproducción se pondrá en pausa inmediatamente cuando responda a la llamada y se reanudará una vez finalizada la misma. (En algunos casos se pondrá en pausa cuando finalice la llamada, depende del teléfono).

La palabra Bluetooth®, la marca y el logotipo son marcas comerciales registradas propiedad de Bluetooth SIG, Inc. y cualquier uso de tales marcas por Bigben Interactive se hace bajo licencia. Otras marcas y nombres comerciales pertenecen a sus respectivos propietarios.

THOMSON es una marca comercial de TECHNICOLOR SA o sus afiliados usada por Bigben Interactive bajo licencia.

El firmante, Bigben Interactive, declara que el equipo de radio del tipo MIC120DABBT/MIC122DABBT/MIC125DABBT cumple la Directiva 2014/53/UE.

El texto completo de la Declaración UE de conformidad está disponible en la dirección Internet siguiente: [www.bigben.fr/support](http://www.bigben.fr/support)

Para descargar la declaración completa, visite nuestra página web:

EN: <https://www.bigben-interactive.co.uk/support/>

FR: <https://www.bigben.fr/support/>

DE: <https://www.bigben-interactive.de/support/>

ES: <https://www.bigbeninteractive.es/asistencia-tecnica/>

IT: <https://www.bigbeninteractive.it/supporto-tecnico/>

OTROS IDIOMAS: <https://www.bigbeninteractive.com/support/>

Fabricado por BIGBEN INTERACTIVE SA

396, Rue de la Voyette

CRT2 - FRETIN

CS 90414

59814 LESQUIN Cedex - Francia

[www.bigben.eu](http://www.bigben.eu)

Fabricado en China



**bigben**

**Fabricant : Bigben Interactive FRANCE**

396, Rue de la Voyette, C.R.T. 2 Fretin,

CS 90414 - 59814 LESQUIN Cedex, France

**Bigben Interactive DEUTSCHLAND GmbH**

Walter Gropius Str. 28, 50126 Bergheim, Deutschland

**Bigben Interactive BELGIUM, s.a./n.v.**

Waterloo Office Park, Bât. H, Drève Richelle 161 bte 15

1410 Waterloo, Belgium

**Bigben Interactive NEDERLAND b.v.**

Franciscusweg 249-3B, 1216 SG Hilversum, Nederland

**Bigben Interactive SPAIN S.L.**

C/ Musgo 5, 2ª planta, 28023 Madrid, Spain

**Bigben Interactive ITALIA s.r.l**

Corso Sempione 221, 20025 Legnano - MI, Italia

**FABRIQUÉ EN CHINE / MADE IN CHINA**

**HOTLINE**

**FRANCE, du lundi au vendredi (sauf jours fériés) :**

9h00-19h00 ou [support.thomson@bigben.fr](mailto:support.thomson@bigben.fr)

**▶ N°Cristal 09 69 32 59 62**

APPEL NON SURTAXE

**DEUTSCHLAND, Montag bis Sonntag von 8:00 bis 24:00 Uhr**

**09001-84 30 44\*** (0,49€/Min. aus dem deutschen Festnetz, Anrufe aus allen

Mobilfunknetzen nicht möglich) oder [support@bigben-interactive.de](mailto:support@bigben-interactive.de)

\*Minderjährige müssen vorher einen Erziehungsberechtigten um Erlaubnis fragen.

**BELGIQUE / NEDERLAND, [customerservice@bigben-interactive.be](mailto:customerservice@bigben-interactive.be)**

[klantenservice@bigben-interactive.nl](mailto:klantenservice@bigben-interactive.nl)

**ESPAÑA, [sat@bigbeninteractive.es](mailto:sat@bigbeninteractive.es)**

**ITALIA, [support@bigbeninteractive.it](mailto:support@bigbeninteractive.it)**

[www.bigben.eu](http://www.bigben.eu)

# THOMSON

IT

**IMPIANTO STEREO CD CON BT E DAB**

**MODELLO MIC120DABBT**

**MIC122DABBT**

**MIC125DABBT**



## **ISTRUZIONI D'USO**

PRIMA DI UTILIZZARE L'APPARECCHIO, LEGGERE PER INTERO IL PRESENTE MANUALE E CONSERVARLO PER CONSULTAZIONI FUTURE.

## Avvertenze di sicurezza ed altre informazioni

Leggere con attenzione tutte le istruzioni prima di utilizzare questo prodotto. La garanzia decade in caso di danni causati dalla mancata osservanza delle istruzioni.

### Sicurezza

#### Avvertenze

- Non rimuovere l'alloggiamento dell'apparecchiatura.
- Non lubrificare nessun componente dell'apparecchiatura.
- Non posizionare l'apparecchiatura sopra altri dispositivi elettrici.
- Tenere l'apparecchiatura lontana dalla luce solare diretta, da fiamme libere e da sorgenti di calore.
- Non guardare direttamente il raggio laser all'interno di questo apparecchio.
- Assicurarsi di poter sempre raggiungere facilmente il cavo di alimentazione, la spina o l'adattatore per scollegare l'apparecchio dall'alimentazione elettrica.



1. Leggere e conservare queste istruzioni.
2. Rispettare tutte le avvertenze.
3. Seguire tutte le istruzioni.
4. Non utilizzare l'apparecchiatura vicino all'acqua.
5. Pulire solo con un panno asciutto.
6. Non ostruire le aperture di ventilazione. Installare in conformità con le istruzioni del produttore.
7. Non installare vicino a fonti di calore come radiatori, termosifoni, stufe o altri apparecchi (inclusi gli amplificatori) che producono calore.
8. Proteggere il cavo di alimentazione dall'essere calpestato o schiacciato, particolarmente in corrispondenza di spine, prese di corrente e del punto in cui esce dall'apparecchiatura.
9. Utilizzare solo accessori specificati dal produttore.
10. Scollegare il dispositivo durante i temporali o se non viene utilizzato per lunghi periodi di tempo.
11. Per qualsiasi intervento di assistenza, rivolgersi a tecnici qualificati. L'assistenza è necessaria quando l'apparecchio ha subito in qualche modo dei danni, per esempio se il cavo di alimentazione o la spina sono danneggiati, se è stato versato del liquido o sono caduti degli oggetti dell'apparato, se l'apparecchio è stato esposto a pioggia o umidità, se non funziona normalmente o è caduto.
12. L'apparecchio non deve essere esposto a spruzzi o gocce d'acqua.
13. Non collocare sull'apparecchio eventuali fonti di pericolo (per esempio contenitori con liquidi, candele accese).
14. Quando per scollegare la tensione di rete si usa la spina o un accoppiatore, il dispositivo di disconnessione deve essere sempre comodo da raggiungere.
15. Assicurarsi che vi sia sufficiente spazio libero attorno al prodotto per la ventilazione.
16. Le batterie (batterie singole o pacco batterie) non devono essere esposte a calore eccessivo come luce solare diretta, fuoco o simili.

### Manutenzione del prodotto

1. Scollegare sempre l'apparecchio quando non in uso e prima della pulizia.
2. Non riprodurre musica a volume troppo elevato per evitare il rischio di danni all'udito e/o all'apparecchio stesso.
3. Non utilizzare l'apparecchio in condizioni di eccessiva umidità.
4. Scollegare sempre l'apparecchio dalla rete di alimentazione prima della pulizia. Pulire l'apparecchio con un panno morbido, umido e privo di lanugine. Non utilizzare detergenti abrasivi o caustici.



## Protezione dell'ambiente



Questo prodotto contiene batterie contemplate dalla direttiva europea 2006/66/EC.

Il simbolo del bidone della spazzatura barrato da una croce indica che il prodotto è soggetto alla direttiva europea 2002/96/CE. Si prega di informarsi sul sistema di raccolta differenziata per i rifiuti RAEE (prodotti elettrici ed elettronici). Attenersi alle normative locali e non smaltire i vecchi prodotti con i normali rifiuti domestici. Lo smaltimento corretto del prodotto aiuta a prevenire potenziali conseguenze negative per l'ambiente e la salute.

## Conformità



Questo prodotto è conforme ai requisiti dell'Unione europea sulle interferenze radio.



Questo apparecchio include questa etichetta.

## Specifiche tecniche

- Alimentazione elettrica: 230 V~ 50 Hz
- Consumo max.: 30 W
- Sensibilità in ingresso: LINE IN 700 MV
- Impedenza altoparlante: 6 ohm
- S/N (A): 86 db
- THD (1 kHz, 1 W): 0,5%
- Risposta in frequenza: 20 Hz - 20 KHz
- Banda di frequenza Bluetooth: 2402-2480 MHz
- Frequenza FM: 87,5-108,00 MHz
- Frequenza DAB: 174,928 MHz - 239,200 MHz
- Uscita totale audio: 10 W X2

## Contenuto della confezione

Controllare e identificare il contenuto della confezione:

- 1 Unità principale
- 1 Telecomando
- 1 Manuale di istruzioni
- 1 antenna da interni
- 1 Cavo line-in
- 1 Cavo di alimentazione CA

## Operazioni preliminari

- Estrarre l'apparecchiatura dalla confezione.
- Rimuovere tutti i materiali di imballaggio dal prodotto.
- Posizionare i materiali di imballaggio all'interno della confezione o smaltirli in modo sicuro.

## Descrizione delle parti

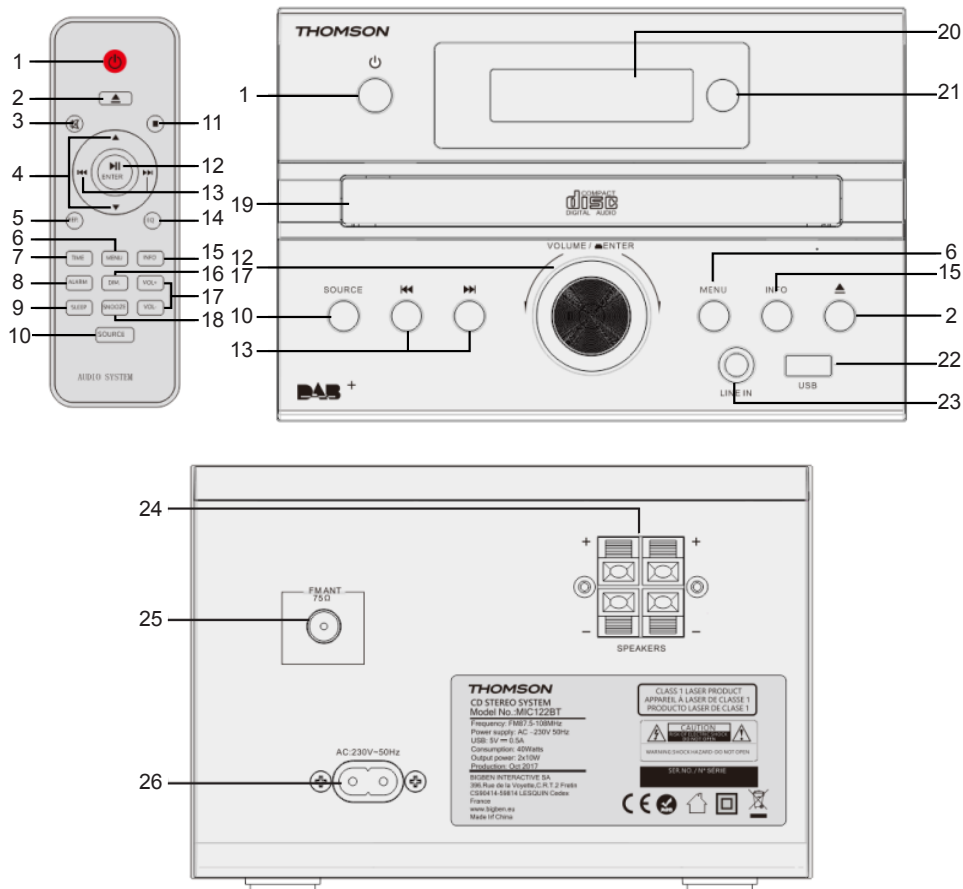

- 1) Pulsante di accensione/standby  
Premere per accendere l'unità o attivare la modalità di standby. In modalità di standby, l'unità consuma una piccola quantità di corrente elettrica.
- 2) Apertura o chiusura del vano CD
- 3) Disattivazione dell'audio  
Per riattivarlo, premere nuovamente il pulsante.
- 4) Selezione dell'opzione
- 5) Ripetizione
- 6) Menu

- 7) Impostazione del timer
- 8) Impostazione della sveglia
- 9) Spegnimento automatico
- 10) Selezione della sorgente audio: DAB-FM-CD-USB-BT-LINE
- 11) Arresto della riproduzione
- 12) Avvio o interruzione della riproduzione  
Selezione o conferma dell'opzione
- 13) Riproduzione della traccia successiva o precedente  
Selezione di una stazione radio  
Tenere premuto per cercare all'interno di una traccia / USB.
- 14) Impostazione dell'equalizzatore
- 15) Informazioni
- 16) Regolazione della luminosità
- 17) Regolazione del livello del volume
- 18) Posticipo della sveglia
- 19) Vano CD
- 20) Display LCD
- 21) Sensore del telecomando
- 22) Jack ingresso linea
- 23) Presa USB
- 24) Prese altoparlante D/S
- 25) Antenna FM/DAB
- 26) Presa di alimentazione CA

## Alimentazione elettrica

### ATTENZIONE



- Rischio di danni al prodotto! Assicurarsi che la tensione di alimentazione corrisponda a quella indicata sull'etichetta sul retro.
- Rischio di scossa elettrica! Quando si stacca il cavo di alimentazione CA, afferrare la spina per estrarla dalla presa di corrente. Non tirare mai il cavo di alimentazione.
- Prima di collegare il cavo di alimentazione CA, accertarsi di aver eseguito tutti gli altri collegamenti.

Collocare l'unità nella posizione desiderata e srotolare il cavo di alimentazione. Inserire il cavo nella presa di alimentazione e accendere l'interruttore, se applicabile.

### Auto standby

Durante la riproduzione di contenuti multimediali da un dispositivo connesso, l'apparecchio entra automaticamente in modalità standby se:

- Non viene premuto nessun tasto per 10 minuti,
- Non si riceve nessuna riproduzione audio/video da un dispositivo collegato per 10 minuti.

## Collegamento

1. Collegare l'antenna FM/DAB da interni.
2. Posizionare l'antenna in modo tale che la ricezione sia ottimale.
3. Collegare il cavo di alimentazione CA solo dopo aver effettuato tutti gli altri collegamenti.

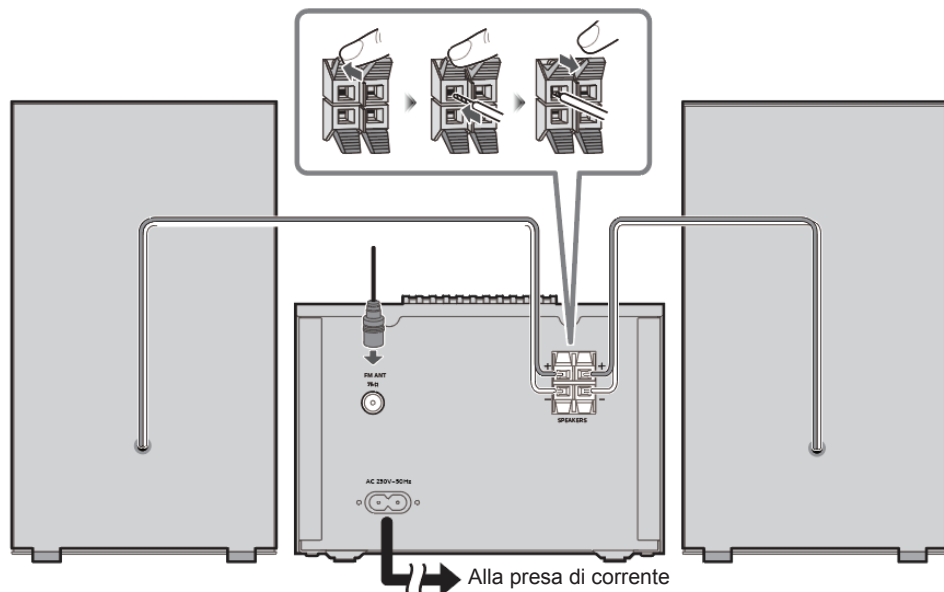

## Preparazione del telecomando

Richiede 2 batterie AAA

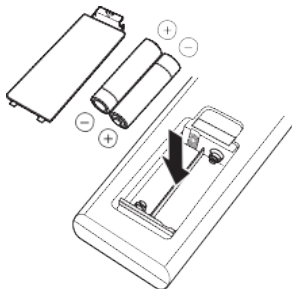

Usare una batteria alcalina o al manganese.

Inserire la batteria in modo tale che i poli (+ e -) siano allineati con quelli riportati nel telecomando.

Chiudere il vano batteria.

Nota: smaltire le batterie in modo corretto perché contengono sostanze chimiche pericolose. Rimuovere le batterie in previsione di un lungo periodo di inutilizzo del telecomando.

**AVVERTENZA!** Se installate scorrettamente, le batterie possono esplodere.

## Orologio e sveglia

### Impostazione dell'orologio

Dopo aver collegato l'unità alla presa di corrente, o dopo un'interruzione di corrente, sul display apparirà "0:00". L'unità deve essere in modalità di standby per poter impostare l'orologio.

1. Premere il pulsante [TIME]. Le cifre lampeggeranno sul display.
2. Premere ripetutamente i pulsanti ▲ / ▼ fino a impostare l'ora corrente. Premere il pulsante [ENTER] per confermare le ore.
3. Le cifre dei minuti lampeggeranno sul display.
4. Premere ripetutamente i pulsanti ▲ / ▼ fino a impostare i minuti correnti. Premere il pulsante [ENTER] per confermare i minuti.

### Impostazione della sveglia

L'unità può essere usata come radiosveglia. È possibile fare in modo che il dispositivo Bluetooth, il dispositivo USB o la radio FM si attivino a una determinata ora.

1. Premere  per attivare la modalità di standby.
2. Accertarsi di aver impostato l'orologio correttamente.
3. Premere il pulsante [ALARM] quando l'apparecchio è in standby. Sul display lampeggerà ON.
4. Premere [ENTER] per confermare. Le cifre sul display lampeggeranno.
5. Premere ripetutamente i pulsanti ▲ / ▼ per impostare le ore. Premere [ENTER] per confermare.
6. Premere ▲ / ▼ per impostare i minuti.
7. Premere [ENTER] per confermare, quindi premere ▲ / ▼ per selezionare CD/DAB/FM/USB. Premere [ENTER] per confermare.
8. Il volume aumenterà gradualmente da 0 a 20.
9. Premere il pulsante [ALARM] quando l'apparecchio è in standby. Sul display lampeggerà ON.
10. Premere ▲ / ▼ e selezionare OFF per annullare la sveglia.

### Posticipo della sveglia

1. Premere il pulsante Snooze per posticipare la sveglia di 9 minuti.

### Spegnimento automatico

1. Premere il pulsante [SLEEP]. Le cifre sul display lampeggeranno. Premere il pulsante finché sul display non appaiono le cifre dei minuti desiderati. È possibile impostare un intervallo di 90/60/45/30/15 minuti.
2. Il display lampeggerà tre volte come conferma, quindi tornerà allo stato precedente. Per annullare lo spegnimento automatico, premere OFF. Il display lampeggerà tre volte e lo spegnimento automatico verrà annullato.

## Riproduzione audio

### Dischi

Ascolto di un CD

1. Premere ripetutamente [SOURCE] fino a selezionare DISC.
2. Inserire un CD con il lato stampato rivolto verso l'alto.
3. La riproduzione inizierà automaticamente. In caso contrario, premere ►|.
4. Premere [VOL+/VOL-] per regolare il volume.

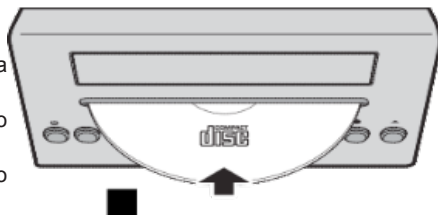

Interrompere / riavviare la riproduzione

- Durante la riproduzione, premere ►| per interrompere/riavviare la riproduzione.
- Durante la riproduzione, tenere premuto il pulsante ◀◀ / ▶▶ per scorrere velocemente la traccia in avanti o all'indietro.

Ascoltare una traccia specifica

Per CD:

1. Premere ◀◀ / ▶▶ per selezionare un'altra traccia.
2. Premere [VOL+/VOL-] per regolare il volume.

Per file MP3:

1. Premere ▲ / ▼ per selezionare un album o una cartella.
2. Premere ◀◀ / ▶▶ per selezionare una traccia o un file.
3. Premere [VOL+/VOL-] per regolare il volume.

## USB

Diminuire il volume e collegare il dispositivo USB alla presa USB.

Tenere ferma l'unità principale durante il collegamento o la rimozione del dispositivo USB.

1. Premere ripetutamente [SOURCE] fino a selezionare USB. La riproduzione dei file sul dispositivo USB inizierà automaticamente.
2. Premere ▲ / ▼ per selezionare una cartella. Premere ◀◀ / ▶▶ per selezionare una traccia.
3. Premere [VOL+/VOL-] per regolare il volume.

## Bluetooth®

È possibile collegare un dispositivo audio e riprodurre la musica senza fili grazie alla tecnologia Bluetooth®.

Preparazione

- Attivare la funzione Bluetooth® sul dispositivo e avvicinare il dispositivo all'impianto stereo.
- Consultare il manuale del dispositivo per maggiori dettagli.

1. Premere ripetutamente [SOURCE] fino a selezionare la modalità Bluetooth; sul display lampeggerà "ABBINAMENTO".
2. Selezionare "MIC120DABBT/MIC122DABBT/MIC125DABBT" dal menu Bluetooth del dispositivo. Se viene richiesta una password, inserire "0000".

Al termine della procedura di abbinamento, il dispositivo si collegherà automaticamente all'impianto stereo.

Per qualche secondo apparirà il nome del dispositivo collegato.

3. Quando l'impianto stereo è collegato a un dispositivo Bluetooth, tenere premuto il pulsante ▶▶ per scollegarlo, finché sul display non apparirà [NO BT].
4. Avviare la riproduzione sul dispositivo.
5. Premere ◀◀ o ▶▶ per cambiare traccia.
6. Premere [VOL+/VOL-] o ruotare la manopola VOLUME per regolare il volume.

## Ingresso audio

È possibile riprodurre audio da dispositivi esterni, ad esempio lettori MP3, attraverso questa unità.

Presa Line in (è necessario un cavo da 3,5 mm).

1. Collegare un cavo da 3,5 mm alla presa Line in sul pannello superiore. Collegare l'altra estremità del cavo da 3,5 mm al lettore MP3 o a un altro dispositivo audio.
2. Premere ripetutamente il pulsante [SOURCE] fino a selezionare la modalità di ingresso linea (Line in).
3. Usare i controlli sul dispositivo collegato per avviare la riproduzione.

## Radio DAB

Estendere completamente l'antenna telescopica.

### Ricerca automatica

1. Premere il pulsante [SOURCE] fino a selezionare la modalità DAB.

Alla prima attivazione della modalità DAB, l'unità effettuerà una ricerca automatica delle stazioni disponibili (se la modalità DAB è già stata utilizzata in precedenza, MIC120DABBT/MIC122DABBT/MIC125DABBT si sintonizzerà automaticamente sull'ultima stazione ascoltata).

2. Premere il pulsante [ENTER]. L'apparecchio avvierà la ricerca automatica delle stazioni disponibili.

Durante la ricerca, sulla linea inferiore del display apparirà una barra, a indicare la progressione della ricerca.

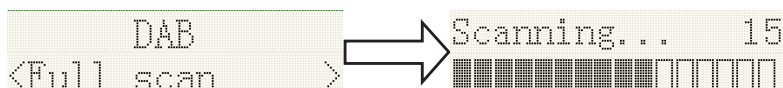

### Ricerca manuale

1. Premere il pulsante [SOURCE] sull'unità principale fino a selezionare la modalità DAB.
2. Premere **◀◀◀ / ▶▶▶** per selezionare la ricerca manuale. Premere il pulsante [ENTER] per accedere alla selezione delle frequenze DAB.
3. Premere **◀◀◀ o ▶▶▶** per sintonizzarsi su una stazione. Sul display apparirà la forza del segnale.
4. Premere [MENU] o **◀◀◀** per terminare la ricerca.

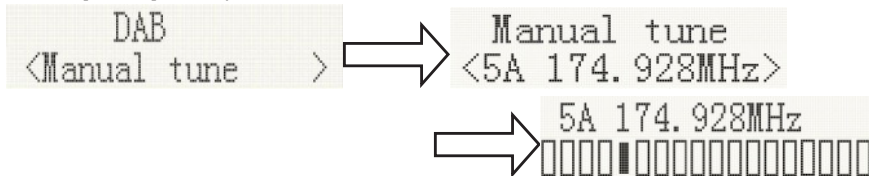

5. Se non è stata trovata alcuna stazione, assicurarsi che l'antenna sia estesa e testare la ricezione effettuando la ricerca in un'altra posizione.

### DRC (compressione della gamma dinamica)

La compressione della gamma dinamica (DRC) è una tecnologia utilizzata per rendere più facile l'ascolto di suoni bassi in ambienti rumorosi.

1. In modalità DAB, premere **◀◀◀ o ▶▶▶** per selezionare "DRC". Premere il pulsante [ENTER]; nell'angolo superiore destro del display apparirà "\*".
2. Premere il pulsante MENU per confermare. Il display ritornerà normale.  
DRC DISATTIVO - DRC è spento; il DRC inviato dalla stazione sarà ignorato.  
DRC BASSO - Il livello DRC è impostato a metà di quello inviato dalla stazione.  
DRC ALTO - Il livello DRC è pari a quello inviato dalla stazione.

### Elimina (per rimuovere le stazioni elencate ma non disponibili)

In modalità DAB, premere **◀◀◀ o ▶▶▶** per evidenziare il sottomenu "Elimina". Premere il pulsante [ENTER] per accedere al sottomenu.

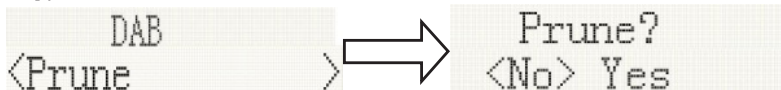

### Sistema (DAB)

In modalità DAB, premere **◀◀◀ o ▶▶▶** per evidenziare il sottomenu "SISTEMA". Premere il pulsante ENTER per accedere al sottomenu.

#### 1. Lingua

Premere [ENTER] per selezionare la lingua. La lingua predefinita è l'inglese; la lingua selezionata è indicata da un "\*" nell'angolo superiore destro.

Le lingue disponibili sono "Deutsch" (tedesco), "Italiano" e "Français" (francese).



#### 2. Ripristino delle impostazioni predefinite

Premere [ENTER] per ripristinare le impostazioni predefinite. Per ripristinare le impostazioni predefinite, premere **◀◀◀ o ▶▶▶** finché sul display non è evidenziato "SI", quindi premere [ENTER]. Verrà eseguito il ripristino totale dell'unità. Tutte le stazioni memorizzate verranno eliminate.

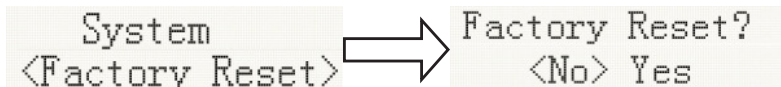

### 3. Versione software

Premere [ENTER] per visualizzare la versione del software DAB. Premere [Menu] o ►►. Il display ritornerà normale.

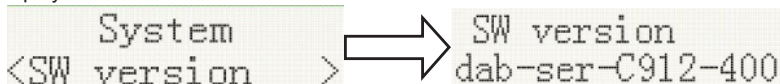

System  
<SW version > → SW version  
dab-ser-C912-400

\*Se non viene premuto alcun pulsante entro 30 secondi, il display ritornerà normale.

### Memorizzazione delle stazioni

#### 1. Selezione di una stazione memorizzata

In modalità DAB, premere ◀◀◀ o ►►► per selezionare "Stazioni memorizzate"; quindi premere [ENTER] per sintonizzarsi sulla stazione memorizzata.



Preset Recall  
<1: 01DBC 1 > → 01DBC 1  
Playing

Nota: se non è stata memorizzata alcuna stazione, premendo questo pulsante sul display apparirà "Memoria vuota".

#### 2. Memorizzazione delle stazioni

È possibile memorizzare le proprie stazioni DAB preferite. È possibile memorizzare fino a 20 stazioni. Le stazioni rimarranno memorizzate anche in caso di interruzione di corrente.

La procedura per la memorizzazione della stazione è identica a quella della modalità DAB.

In modalità DAB, selezionare la frequenza desiderata. Premere ▲/▼. È possibile visualizzare le stazioni memorizzate. Premere ◀◀◀ o ►►► per sintonizzarsi sulla stazione desiderata come descritto in precedenza, quindi premere [ENTER] per selezionare il numero di memorizzazione. Premere [ENTER] per confermare.



Preset Store  
<1: 01DBC 1 > → Preset 1  
stored

### Radio FM

Estendere completamente l'antenna telescopica.

#### Ricerca automatica

1. Premere il pulsante [SOURCE] fino a selezionare la modalità FM.
2. Tenere premuto il pulsante ►►. L'unità effettuerà una ricerca automatica e si arresterà al rilevamento di una stazione con segnale sufficientemente forte.
3. Dopo qualche secondo, il display si aggiornerà e visualizzerà la frequenza della stazione. Se il segnale è sufficientemente forte e contiene dati RDS, sul display apparirà il nome della stazione.
4. Per trovare altre stazioni, tenere premuto il pulsante ◀◀◀.
5. Per scansionare la banda FM in direzione opposta (dalle alte frequenze alle basse frequenze), tenere premuto il pulsante ►►► per 2 secondi.
6. Al raggiungimento del termine della banda, l'unità ricomincerà la ricerca a parte dall'altra estremità della banda.



90.50MHz  
Auto scanning... → 19 Memory  
Auto End

#### Ricerca manuale

1. Premere il pulsante [SOURCE] sull'unità principale fino a selezionare la modalità FM.
2. Se necessario, selezionare la modalità FM come descritto in precedenza.
3. Premere ◀◀◀ o ►►► per sintonizzarsi su una stazione. A ogni pressione, la frequenza cambierà di 50 kHz.



4. Al raggiungimento del termine della banda, l'unità ricomincerà la ricerca a parte dall'altra estremità della banda. Se non è stata trovata alcuna stazione, assicurarsi che l'antenna sia estesa e testare la ricezione effettuando la ricerca in un'altra posizione.

## Menu

### 1. Impostazioni di ricerca

In modalità FM, premere [MENU] e accedere alle impostazioni FM, premere ◀◀◀ o ▶▶▶ per selezionare [Impostazioni di ricerca], quindi premere [ENTER] per impostare la sensibilità.

#### 1.1. Tutte le stazioni: ~15 dB

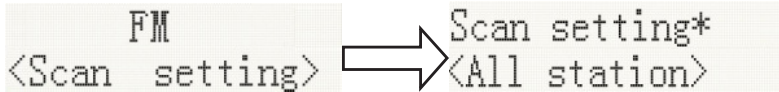

#### 1.2. Solo stazioni forti: ~19 dB

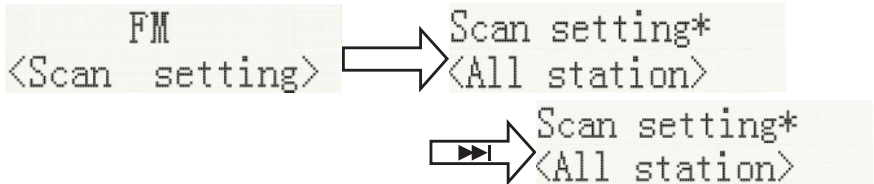

### 2. Impostazione audio

#### 2.1. Stereo consentito

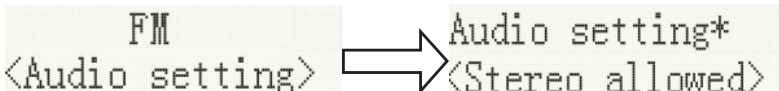

#### 2.2. Mono forzato

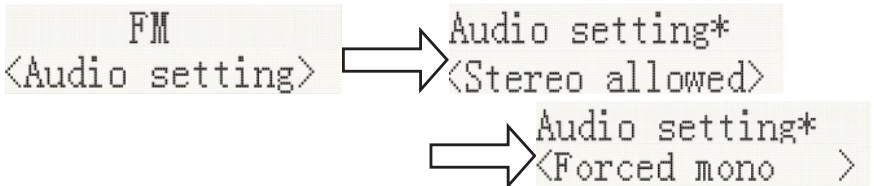

#### 2.3. Sistema (sistema FM), identico alle impostazioni del sistema DAB

### 3. MEMORIZZAZIONE DELLE STAZIONI

#### 3.1. Memorizzazione delle stazioni

Premere [ENTER] per sintonizzarsi su una stazione memorizzata.



#### 3.2. Memorizzazione delle stazioni

È possibile memorizzare le proprie stazioni FM preferite. È possibile memorizzare fino a 20 stazioni. Le stazioni rimarranno memorizzate anche in caso di interruzione di corrente. La procedura per la memorizzazione della stazione è identica a quella della modalità DAB. In modalità FM, selezionare la frequenza desiderata. Premere ▲ / ▼ per visualizzare le stazioni memorizzate, premere ◀◀◀ o ▶▶▶ per sintonizzarsi sulla stazione desiderata come descritto in precedenza, quindi premere [ENTER] per selezionare il numero di memorizzazione. Premere [ENTER] per confermare.



## Nota:



Non gettare gli apparecchi elettrici ed elettronici tra i rifiuti indifferenziati.

- Depositare gli apparecchi presso un apposito punto di raccolta.
- Alcuni componenti contenuti in questi apparecchi possono essere pericolosi per la salute e per l'ambiente.

Per risparmiare energia, quando l'unità non emette uscita audio per un certo periodo di tempo, l'unità passa automaticamente in modalità stand-by. Può essere riaccesa utilizzando il selettore di alimentazione.

Se il proprio telefono cellulare riceve una chiamata mentre è collegato a MIC120DABBT/MIC122DABBT/MIC125DABBT, la riproduzione musicale si interromperà durante la chiamata e riprenderà al termine della chiamata (a seconda dello smartphone, la riproduzione potrebbe non riprendere al termine della chiamata).

Il marchio, il logo e la parola Bluetooth® sono marchi registrati di proprietà di Bluetooth SIG, Inc. e l'uso di tali marchi da parte di Bigben Interactive è sotto licenza. Altri marchi e nomi commerciali sono di proprietà dei rispettivi titolari.

THOMSON è un marchio registrato di TECHNICOLOR SA o dei suoi affiliati, utilizzato su licenza da Bigben Interactive.

Il sottoscritto Bigben Interactive dichiara che l'apparecchio radio di tipo MIC120DABBT/MIC122DABBT/MIC125DABBT è conforme alla direttiva 2014/53/EU.

Il testo completo della dichiarazione UE di conformità è disponibile all'indirizzo internet seguente:

[www.bigben.fr/support](http://www.bigben.fr/support)

Per scaricare la dichiarazione di conformità integrale, visitare il nostro sito web

EN: <https://www.bigben-interactive.co.uk/support/>

FR: <https://www.bigben.fr/support/>

DE: <https://www.bigben-interactive.de/support/>

ES: <https://www.bigbeninteractive.es/asistencia-tecnica/>

IT: <https://www.bigbeninteractive.it/supporto-tecnico/>

ALTRE LINGUE: <https://www.bigbeninteractive.com/support/>

Fabbricato da BIGBEN INTERACTIVE SA

396, Rue de la Voyette

CRT2 - FRETIN

CS 90414

59814 LESQUIN Cedex - Francia

[www.bigben.eu](http://www.bigben.eu)

Prodotto in Cina



**bigben**

**Fabricant : Bigben Interactive FRANCE**

396, Rue de la Voyette, C.R.T. 2 Fretin,  
CS 90414 - 59814 LESQUIN Cedex, France

**Bigben Interactive DEUTSCHLAND GmbH**

Walter Gropius Str. 28, 50126 Bergheim, Deutschland

**Bigben Interactive BELGIUM, s.a./n.v.**

Waterloo Office Park, Bât. H, Drève Richelle 161 bte 15  
1410 Waterloo, Belgium

**Bigben Interactive NEDERLAND b.v.**

Franciscusweg 249-3B, 1216 SG Hilversum, Nederland

**Bigben Interactive SPAIN S.L.**

C/ Musgo 5, 2ª planta, 28023 Madrid, Spain

**Bigben Interactive ITALIA s.r.l**

Corso Sempione 221, 20025 Legnano - MI, Italia

**FABRIQUÉ EN CHINE / MADE IN CHINA**

**HOTLINE**

**FRANCE, du lundi au vendredi (sauf jours fériés) :**  
9h00-19h00 ou [support.thomson@bigben.fr](mailto:support.thomson@bigben.fr)

**▶ N°Cristal 09 69 32 59 62**

APPEL NON SURTAXE

**DEUTSCHLAND, Montag bis Sonntag von 8:00 bis 24:00 Uhr**

**09001-84 30 44\*** (0,49€/Min. aus dem deutschen Festnetz, Anrufe aus allen  
Mobilfunknetzen nicht möglich) oder [support@bigben-interactive.de](mailto:support@bigben-interactive.de)  
\*Minderjährige müssen vorher einen Erziehungsberechtigten um Erlaubnis fragen.

**BELGIQUE / NEDERLAND, customerservice@bigben-interactive.be**  
[klantenservice@bigben-interactive.nl](mailto:klantenservice@bigben-interactive.nl)

**ESPAÑA, sat@bigbeninteractive.es**

**ITALIA, support@bigbeninteractive.it**

[www.bigben.eu](http://www.bigben.eu)

# THOMSON

PT

**SISTEMA ESTÉREO CD COM BT E DAB**

**MODELO Nº MIC120DABBT**

**MIC122DABBT**

**MIC125DABBT**



## **INSTRUÇÕES DE FUNCIONAMENTO**

LEIA TODO O MANUAL DE UTILIZADOR ANTES DE  
TRABALHAR COM ESTA UNIDADE E GUARDE O FOLHETO  
PARA REFERÊNCIA FUTURA.

## Instruções de segurança

Leia e compreenda todas as instruções antes de usar este produto. Se ocorrerem danos causados pelo não seguimento das instruções, a garantia perde a sua validade.

### Segurança

#### Aviso

- Nunca retire a estrutura deste aparelho.
- Nunca lubrifique nenhuma peça deste aparelho.
- Nunca coloque este aparelho dentro de outro equipamento elétrico.
- Mantenha este aparelho afastado da luz direta do sol, chamas sem proteção ou calor.
- Nunca olhe para o raio laser dentro deste aparelho.
- Certifique-se de que acede facilmente ao fio da alimentação, ficha ou adaptador para desligar este aparelho da alimentação.



1. Leia e guarde estas instruções.
2. Tenha atenção a todos os avisos.
3. Siga todas as instruções.
4. Não use este aparelho perto de água.
5. Limpe apenas com um pano seco.
6. Não bloqueie quaisquer aberturas de ventilação. Instale de acordo com as instruções do fabricante.
7. Não instale próximo de fontes de calor, tais como radiadores, registadores de calor, fornos ou outros aparelhos (incluindo amplificadores) que produzam calor.
8. Proteja o fio da alimentação para que não seja calcado ou esmagado, especialmente nas fichas, recetáculos e no ponto de onde saem do aparelho.
9. Use apenas acessórios especificados pelo fabricante.
10. Desligue a ficha da tomada durante trovoadas ou quando não usar o aparelho durante um longo período de tempo.
11. Todas as reparações devem ser feitas por pessoal qualificado. São necessárias reparações quando o aparelho tiver sido danificado de alguma forma, tal como o fio da alimentação ou a ficha estiverem estragados, se derramarem líquidos ou caírem objetos no aparelho, o aparelho ter sido exposto à chuva ou humidade, não funcionar normalmente ou tiver caldo.
12. O aparelho não deve ser exposto a pingos ou salpicos.
13. Não coloque quaisquer fontes perigosas em cima do aparelho (por ex., objetos cheios de líquido, velas acesas).
14. Quando usar a ficha da alimentação ou um acoplador para desligar o aparelho, este deverá permanecer pronto a ser utilizado.
15. Certifique-se de que tem espaço livre suficiente em redor do produto para a ventilação.
16. As pilhas (conjunto de pilhas ou pilhas instaladas) não devem ser expostas a calor em excesso, como luz solar direta, fogo ou algo semelhante.

### Cuidados com o produto

1. Retire sempre a ficha da tomada quando não usar o aparelho e antes de proceder à limpeza.
2. Não reproduza música com um nível de volume excessivo, pois podem ocorrer lesões auditivas ou danos no aparelho.
3. Não use esta unidade em condições de humidade.
4. Retire sempre a ficha da tomada antes de proceder à limpeza. Limpe o aparelho com um pano suave ligeiramente embebido em água e sem linho. Não use produtos abrasivos nem detergentes fortes.

## Cuidados com o ambiente



O seu produto contém pilhas que estão abrangidas pela diretiva 2006/66/CE.

Quando este símbolo de um caixote do lixo com uma cruz vier no produto, significa que o produto é abrangido pela Diretiva Europeia 2002/96/CE. Por favor, informe-se acerca do sistema de recolha em separado para produtos elétricos e eletrónicos. Aja de acordo com as regras locais e não elimine o seu produto antigo juntamente com o lixo doméstico comum. A eliminação correta do seu velho produto ajuda a prevenir potenciais consequências negativas para o ambiente e para a saúde humana.

## Conformidade



Este produto encontra-se em conformidade com os requisitos das interferências de rádio da União Europeia.



Este aparelho inclui esta etiqueta.

## Características técnicas:

- Alimentação: 230V~50Hz
- Consumo máximo: 30W
- Sensibilidade de entrada: Modo Line in de 700mV
- Impedância do altifalante: 6 ohms
- S/N (A): 86db
- THD (1kHz, 1W): 0,5%
- Resposta de frequência: 20Hz-20KHz
- Banda de frequência do Bluetooth: 2402-2480MHz
- Frequência FM: 87.5-108.00MHz
- Frequência DAB: 174,928MHz-239,200MHz
- Saída total de música: 10W x2

## O que se encontra na caixa

Verifique e identifique o conteúdo da caixa:

- 1 unidade principal
- 1 telecomando
- 1 manual de instruções
- 1 antena de interior
- 1 cabo Line in
- Fio da alimentação AC

## Iniciar

- Retire o aparelho da caixa.
- Retire quaisquer materiais de embalagem do produto.
- Coloque o material de embalagem dentro da caixa e guarde-o ou elimine-o em segurança.

## Descrição das peças

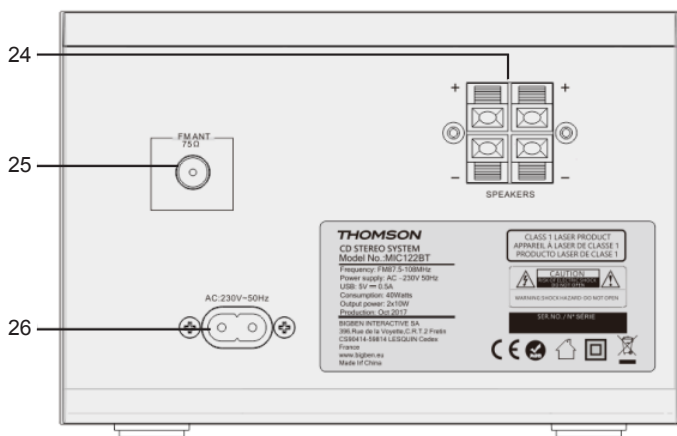
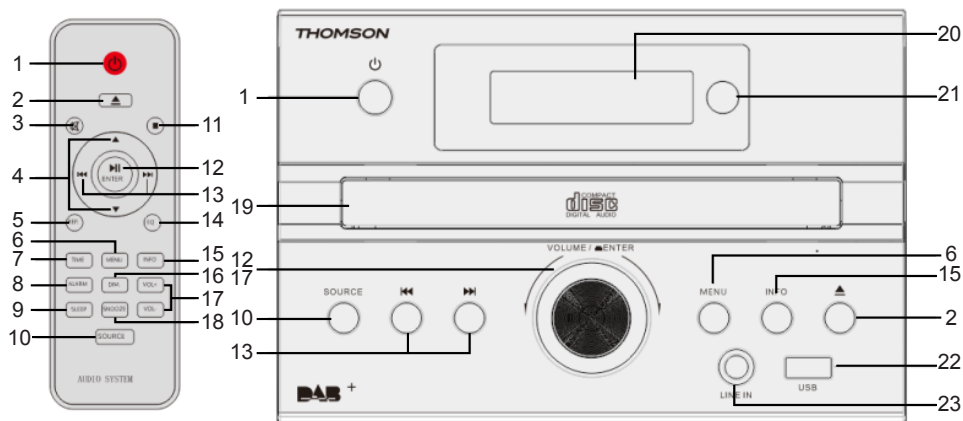

- 1) Interruptor de ligar/inativo  
Prima para ligar a unidade ou para a colocar no modo inativo. No modo inativo, a unidade continua a consumir uma pequena quantidade de energia.
- 2) Abrir ou fechar a bandeja do disco
- 3) Desligar o som  
Para cancelar, prima de novo o botão.
- 4) Selecionar uma opção
- 5) Repetir o disco
- 6) Menu

- 7) Selecionar as horas
- 8) Selecionar o despertador
- 9) Selecionar o temporizador para adormecer
- 10) Selecionar a fonte de áudio: DAB-FM-CD-USB-BT-LINE
- 11) Parar a reprodução
- 12) Reproduzir ou pausar uma pausa na reprodução do disco  
Selecionar ou confirmar a opção
- 13) Passar para a faixa anterior/seguinte  
Sintonizar uma estação de rádio  
Prima e mantenha premido o botão para procurar dentro de uma faixa / USB.
- 14) Selecionar a definição EQ
- 15) Botão Info
- 16) Definição da intensidade da luminosidade
- 17) Ajustar o nível do volume
- 18) Snooze
- 19) Porta do compartimento do CD
- 20) Ecrã LCD
- 21) Janela do telecomando
- 22) Entrada Line in
- 23) Porta USB
- 24) Conetor do altifalante E/D
- 25) Antena FM/DAB
- 26) Entrada da alimentação AC

## Alimentação

### CUIDADO



- Risco de danos no produto! Certifique-se de que a voltagem da alimentação corresponde à voltagem impressa na etiqueta traseira.
- Risco de choque elétrico! Quando desliga a alimentação AC, retire sempre a ficha da tomada. Nunca puxe o fio.
- Antes de ligar o fio da alimentação AC, certifique-se de que completou todas as outras ligações.

Coloque a unidade na posição desejada e desenrole o fio da alimentação. Insira a ficha na tomada e ligue, se aplicável.

### Espera automática

Quando reproduzir média a partir de um dispositivo conectado, a Torre passa automaticamente para o modo de espera se:

- Não premir qualquer botão durante 10 minutos.
- Não houver áudio a partir de um dispositivo conectado durante 10 minutos.

## Efetuar a ligação

1. Ligue a antena de interior FM/DAB.
2. Coloque a antena onde a receção seja a melhor.
3. Ligue o fio da alimentação AC apenas quando todas as outras ligações tiverem sido efetuadas.

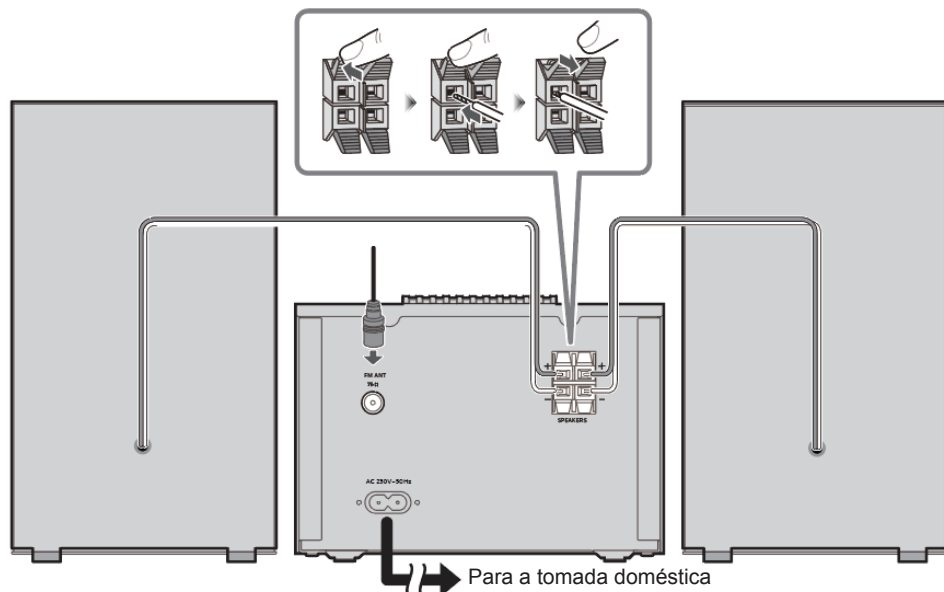

## Preparar o telecomando

Funciona com 2 pilhas "AAA"

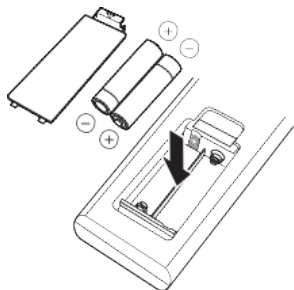

Use pilhas alcalinas ou de manganésio.

Coloque as pilhas, de modo a que os pólos (+ e -) fiquem alinhados com os respetivos pólos no telecomando.

Feche a tampa do compartimento das pilhas.

Nota: Proceda a uma eliminação correta. As pilhas contêm substâncias químicas, por isso, duram muito tempo. Retire as pilhas quando não pretender utilizar o telecomando durante um longo período de tempo.

AVISO: Perigo de explosão se as pilhas não forem inseridas corretamente.



## Relógio e temporizadores

### Acertar o relógio

Quando ligar a unidade à alimentação, ou se faltar a eletricidade, o ecrã LCD apresenta "0:00". A unidade deverá estar no modo de espera para acertar o relógio.

1. Prima o botão [TIME]. Os dígitos do ecrã começam a piscar.
2. Prima repetidamente o botão ▲ / ▼ até acertar a hora certa. Prima [ENTER] para confirmar o acerto da hora.
3. Os dígitos dos minutos no ecrã começam a piscar.
4. Prima repetidamente o botão ▲ / ▼ até acertar os minutos certos. Prima [ENTER] para confirmar o acerto dos minutos.

### Acertar o despertador

Esta unidade pode ser usada como despertador. O dispositivo Bluetooth, dispositivo USB ou rádio FM é ativado para tocar à hora predefinida.

1. Prima  para colocar a unidade no modo inativo.
2. Certifique-se de que acertou corretamente o relógio.
3. Prima o botão [ALARM] no modo desligado. O ecrã começa a piscar a mensagem ON (ligado) para selecionar o acerto do despertador.
4. Prima [ENTER] para confirmar. As horas piscam no visor.
5. Prima repetidamente o botão ▲ / ▼ para acertar as horas. Prima [ENTER] para confirmar.
6. Prima ▲ / ▼ para acertar os minutos.
7. Prima [ENTER] para confirmar, e prima ▲ / ▼ para selecionar o estado CD/DAB/FM/USB. Prima [ENTER] para confirmar.
8. O volume aumenta gradualmente de 0 a 20.
9. Prima o botão [ALARM] no modo desligado. O ecrã começa a piscar a mensagem ON (ligado) para selecionar o acerto do despertador.
10. Prima ▲ / ▼ para selecionar OFF (desligado) para cancelar o despertador.

### Snooze

1. Prima para que o despertador volte a tocar passados 9 minutos.

### Temporizador de adormecer

1. Prima o botão [SLEEP]. O ecrã começa a piscar. Prima o botão até que o ecrã apresente os minutos que deseja escolher. Pode escolher entre 90/60/45/30/15 minutos.
2. Pisca três vezes para confirmar e volta ao interface anterior. Se desejar cancelar o modo de adormecer, prima OFF (desligado). Após piscar três vezes, o modo de adormecer é cancelado.



## Reproduzir o média

### Disco

Reproduzir um disco

1. Prima repetidamente [SOURCE] para selecionar como fonte o DISCO.
2. Insira um CD com o lado impresso virado para cima.
3. A reprodução começa automaticamente. Se não for o caso, prima .
4. Prima [VOL+/VOL-] para ajustar o volume.

Pausa / continuar a reprodução

- Durante a reprodução, prima  para fazer uma pausa/continuar a reprodução.
- Durante a reprodução, mantenha premido o botão  /  para avançar/retroceder rapidamente.

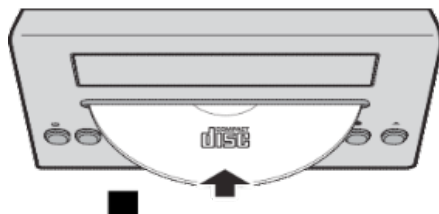

Passar para outra faixa

Para CD:

1. Prima **◀◀ / ▶▶** para selecionar outra faixa.
2. Prima **[VOL+ / VOL-]** para ajustar o volume.

Para discos de MP3:

1. Prima **▲ / ▼** para selecionar um álbum ou pasta.
2. Prima **◀◀ / ▶▶** para selecionar uma faixa ou ficheiro.
3. Prima **[VOL+ / VOL-]** para ajustar o volume.

## **USB**

Reduza o volume e ligue o dispositivo USB na porta USB.

Segure a unidade principal quando ligar ou desligar o dispositivo USB.

1. Prima repetidamente **[SOURCE]** para selecionar "USB". O USB é reproduzido automaticamente.
2. Prima **▲ / ▼** para selecionar a pasta. Prima **◀◀ / ▶▶** para selecionar a faixa.
3. Prima **[VOL+ / VOL-]** para ajustar o volume.

## **Bluetooth®**

Pode ligar e reproduzir um dispositivo de áudio sem fios através de Bluetooth®.

Preparação

- Ligue o Bluetooth® no dispositivo e coloque o dispositivo perto do sistema.
  - Para mais detalhes, leia as instruções de funcionamento do dispositivo.
1. Prima repetidamente **[SOURCE]** para selecionar o modo Bluetooth. A mensagem "PAIRING" começa a piscar.
  2. Selecione "MIC120DABBT/MIC122DABBT/MIC125DABBT" a partir do menu Bluetooth do dispositivo.

Se lhe for pedida uma palavra-chave, insira "0000".

O dispositivo liga-se a este sistema automaticamente após o emparelhamento ser efetuado com sucesso.

O nome do dispositivo ligado é apresentado durante alguns segundos.

3. Se este sistema estiver ligado a um dispositivo Bluetooth, prima e mantenha premido o botão **▶||** para o desligar, até que a mensagem **[NO BT]** seja apresentada.
4. Inicie a reprodução no dispositivo.
5. Prima **◀◀** ou **▶▶** para saltar faixas.
6. Prima **[VOL+ / VOL-]** ou rode o manípulo do VOLUME para ajustar o volume.

## **Entrada de áudio**

Pode reproduzir música a partir de um dispositivo de áudio externo, como um leitor de MP3, através desta unidade.

Entrada Line-in (Requer um cabo de 3,5 mm)

1. Ligue um cabo de 3,5 mm à entrada Line-in no painel superior. Ligue a outra extremidade do cabo de 3,5 mm num leitor de MP3 ou outro dispositivo de áudio.
2. Prima repetidamente o botão **[SOURCE]** para selecionar o modo Line-in.
3. Use os controlos no dispositivo conetado para começar a reproduzir áudio.

## **Rádio DAB**

Estique cuidadosamente a antena telescópica.

### **Procura automática**

1. Prima **[SOURCE]** para selecionar "DAB MODE".

Se esta for a primeira vez que a unidade entrou no modo DAB, inicia automaticamente a "Procura automática" para procurar as estações disponíveis. (Quando o modo DAB já tiver sido usado anteriormente, MIC120DABBT/MIC122DABBT/MIC125DABBT seleciona automaticamente a estação reproduzida anteriormente)

2. Prima o botão [ENTER]. Isto inicia automaticamente a procura automática, para procurar a estação disponível.

Durante a procura, a linha inferior do ecrã apresenta um gráfico de barras a indicar a evolução da procura.

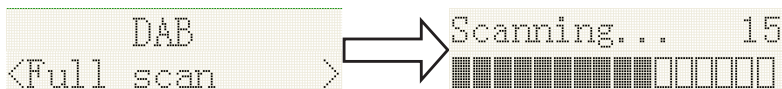

### Procura manual

1. Prima [SOURCE] na unidade principal para selecionar "DAB Mode".
2. Prima [◀◀] ou [▶▶] para selecionar "Manual tune". Prima o botão [ENTER] para aceder à seleção da frequência DAB.
3. Prima [◀◀] ou [▶▶] para ir para o canal desejado. O gráfico indica a força do sinal.
4. Prima [MENU] ou [◀◀] para sair da procura.

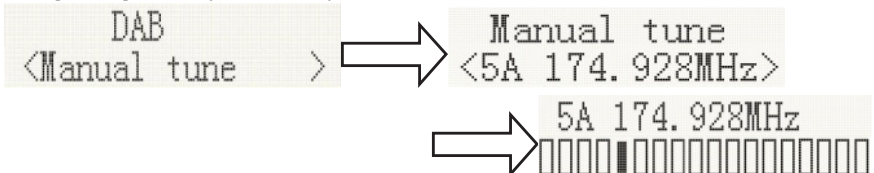

5. Se não forem encontradas estações, certifique-se de que a antena está esticada e teste a receção, fazendo outra procura automática num local diferente.

### DRC (Controlo da Gama Dinâmica)

O controlo da gama dinâmica, também conhecido como DRC, é uma tecnologia usada para ajudar a ouvir sons mais baixos em ambientes ruidosos.

1. No modo DAB, prima [◀◀] ou [▶▶] para selecionar "DRC". Prima o botão [ENTER] e "\*" será apresentado no canto superior direito.
  2. Prima MENU para confirmar os acertos. O ecrã volta ao normal.
- DRC OFF - DRC é desligado. A transmissão DRC será ignorada.  
DRC LOW - O nível DRC é definido para 1/2 do enviado pela transmissora.  
DRC HIGH - O nível DRC é usado conforme enviado pela transmissora.

### Prune (Para remover estações listadas, mas indisponíveis)

No modo DAB, prima [◀◀] ou [▶▶] para visualizar o submenu "Prune". Prima o botão [ENTER] para aceder à opção Prune.

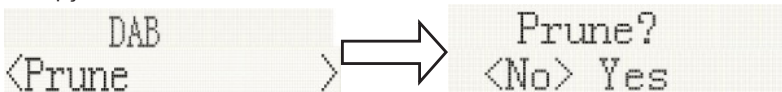

### Sistema (DAB)

No modo DAB, prima [◀◀] ou [▶▶] para visualizar o submenu "SYSYEM". Prima o botão [ENTER] para entrar nas definições do sistema.

#### 1. Língua

Prima [ENTER] para escolher a língua. A língua original é o inglês e a língua selecionada terá um "\*" no canto superior direito.

Pode escolher entre "Deutsch", "Italiano", "Français".



## 2. Predefinições de fábrica

Prima [ENTER] para ir para as predefinições de fábrica. Se desejar efetuar a operação de reiniciar, prima ◀◀ ou ▶▶ até que “YES” seja realçado no ecrã, e prima [ENTER]. Será efetuado um reinício completo do seu rádio. Todas as estações predefinidas e listas serão apagadas.

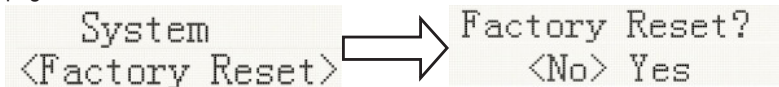

## 3. Versão SW

Prima [ENTER] para ver a versão do software DAB. Prima [Menu] ou ▶▶. O ecrã volta ao normal.

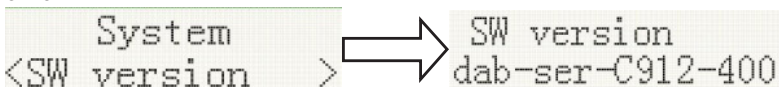

\*Se não premir qualquer botão no espaço de 30 segundos, o ecrã volta ao normal.

## Predefinição

### 1. Relembrar predefinição

No modo DAB, prima ◀◀ ou ▶▶ para selecionar “Preset Recall”, e prima [ENTER] para sintonizar a estação guardada na memória predefinida.



Nota: Se não tiver guardado anteriormente uma estação predefinida e premir o botão da predefinição, será apresentada a mensagem “Empty preset”.

### 2. Guardar predefinições

Pode guardar as suas estações DAB preferidas nas memórias da estação predefinida. Existem 20 memórias no seu rádio. As predefinições são lembradas pelo seu rádio no caso de falha de energia.

O procedimento para definir as predefinições e usá-las para sintonizar as estações é o mesmo que para os modos DAB:

No modo DAB, selecione a banda desejada. Prima ▲ / ▼. Pode visualizar as estações guardadas. Prima ◀◀ ou ▶▶ para sintonizar a estação desejada, conforme descrito anteriormente, e prima [ENTER] para selecionar o número predefinido desejado onde deseja guardar a estação. Prima [ENTER] para confirmar.



## Rádio FM

Estique cuidadosamente a antena telescópica por completo.

### Procura automática

1. Prima [SOURCE] para selecionar “FM Mode”.
2. Mantenha premido o botão ▶▶. O seu rádio procura e pára automaticamente quando encontrar uma estação com uma força de sinal suficiente.
3. Passados alguns segundos, o ecrã será atualizado. O ecrã apresenta a frequência da estação. Se o sinal for suficientemente forte e a estação contiver dados RDS, o rádio apresenta o nome da estação.
4. Para encontrar outras estações, prima e mantenha premido o botão ◀◀ tal como anteriormente.
5. Para procurar na banda FM na direção oposta (frequências altas para as baixas), prima e mantenha premido o botão ▶▶ durante dois segundos.

- Quando o final da banda for atingido, o seu rádio reinicia a sintonização a partir da extremidade oposta da banda.

```
90.50MHz  
Auto scanning...
```



```
19 Memory  
Auto End
```

### Procura manual

- Prima [SOURCE] na unidade principal para selecionar "FM Mode".
- Selecione o modo FM conforme descrito anteriormente, se necessário.
- Prima ◀◀ ou ▶▶ para sintonizar uma estação. Cada vez que premir, sobe ou desce a frequência em 50 kHz.
- Quando o final da banda for atingido, o rádio reinicia a sintonização a partir da extremidade oposta da banda. Se não forem encontradas estações, certifique-se de que a antena está esticada e teste a receção, fazendo outra procura automática num local diferente.

### Menu

- Definições de procura

No modo FM, prima [MENU], entre nas definições do menu FM e prima ◀◀ ou ▶▶ para selecionar [Scan setting]. De seguida, prima [ENTER] para selecionar as definições da sensibilidade:

- 1.1. Todas as estações: ~ 15dB

```
FM  
<Scan setting>
```



```
Scan setting*  
<All station>
```

- 1.2. Apenas estações fortes: ~19dB

```
FM  
<Scan setting>
```



```
Scan setting*  
<All station>
```

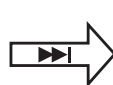

```
Scan setting*  
<All station>
```

2. Definição do áudio

- 2.1. Estéreo permitido

```
FM  
<Audio setting>
```



```
Audio setting*  
<Stereo allowed>
```

- 2.2. Mono forçado

```
FM  
<Audio setting>
```



```
Audio setting*  
<Stereo allowed>
```



```
Audio setting*  
<Forced mono >
```

- 2.3. Sistema (sistema FM), o mesmo que a definição do sistema DAB

### 3. Predefinição:

#### 3.1. Relembrar predefinição (escolher a estação):

Prima [ENTER] e sintonize a estação guardada na memória predefinida.

```
Preset Recall  
<1: 90.50MHz > → 90.50MHz St P1  
[No RadioText]
```

#### 3.2. Relembrar predefinição (escolher a estação):

Pode guardar as suas estações FM preferidas nas memórias da estação predefinida. Existem 20 memórias no seu rádio. As predefinições são lembradas pelo seu rádio no caso de falha de energia.

O procedimento para definir as predefinições e usá-las para sintonizar as estações é o mesmo que para os modos DAB:

No modo FM, selecione a banda desejada. Prima ▲/▼. Para ver as estações guardadas, prima ◀◀ ou ▶▶ para sintonizar a estação desejada, conforme descrito anteriormente, e prima [ENTER] para selecionar o número predefinido desejado onde deseja guardar a estação. Prima [ENTER] para confirmar.

```
Preset Recall  
<1: 90.50MHz > → Preset 1  
stored
```

## Nota:



Não deite fora os aparelhos elétricos e eletrónicos no caixote de lixo normal.

- Entregue-os no ponto de recolha.
- Algumas partes deste aparelho podem ser perigosas para a saúde e para o ambiente.

De modo a poupar energia quando a unidade não emitir som durante algum tempo, a unidade entra automaticamente no modo de espera. Pode ligá-la usando novamente o botão da energia.

Se receber uma chamada enquanto o MIC120DABBT/MIC122DABBT/MIC125DABBT estiver conetado ao seu telemóvel para reproduzir música, a música pára quando atender a chamada e volta a tocar quando a chamada terminar. (Por vezes, faz uma pausa após o final da chamada, dependendo do seu telemóvel.)

A palavra Bluetooth® e logótipos são marcas registadas da Bluetooth SIG, Inc. Qualquer uso de tais marcas é efetuado sob licença da Bigben Interactive. Outras marcas registadas e nomes comerciais pertencem aos respetivos proprietários.

THOMSON é uma marca comercial da TECHNICOLOR SA ou dos seus afiliados, usada sob licença pela Bigben Interactive.

Nós, abaixo-assinados, Bigben Interactive, declaramos que o equipamento de rádio MIC120DABBT/MIC122DABBT/MIC125DABBT se encontra em conformidade com a diretiva 2014/53/UE.

O texto completo encontra-se disponível em [www.bigben.fr/support](http://www.bigben.fr/support)

Para descarregar a declaração completa, visite o nosso website:

EN: <https://www.bigben-interactive.co.uk/support/>

FR: <https://www.bigben.fr/support/>

DE: <https://www.bigben-interactive.de/support/>

ES: <https://www.bigbeninteractive.es/asistencia-tecnica/>

IT: <https://www.bigbeninteractive.it/supporto-tecnico/>

OUTRAS LÍNGUAS: <https://www.bigbeninteractive.com/support/>

Fabricado pela BIGBEN INTERACTIVE SA

396, Rue de la Voyette

CRT2 - FRETIN

CS 90414

59814 LESQUIN Cedex - França

[www.bigben.eu](http://www.bigben.eu)

Fabricado na China



**bigben**

**Fabricant : Bigben Interactive FRANCE**

396, Rue de la Voyette, C.R.T. 2 Fretin,  
CS 90414 - 59814 LESQUIN Cedex, France

**Bigben Interactive DEUTSCHLAND GmbH**

Walter Gropius Str. 28, 50126 Bergheim, Deutschland

**Bigben Interactive BELGIUM, s.a./n.v.**

Waterloo Office Park, Bât. H, Drève Richelle 161 bte 15  
1410 Waterloo, Belgium

**Bigben Interactive NEDERLAND b.v.**

Franciscusweg 249-3B, 1216 SG Hilversum, Nederland

**Bigben Interactive SPAIN S.L.**

C/ Musgo 5, 2ª planta, 28023 Madrid, Spain

**Bigben Interactive ITALIA s.r.l**

Corso Sempione 221, 20025 Legnano - MI, Italia

**FABRIQUÉ EN CHINE / MADE IN CHINA**

**HOTLINE**

**FRANCE, du lundi au vendredi (sauf jours fériés) :**  
9h00-19h00 ou [support.thomson@bigben.fr](mailto:support.thomson@bigben.fr)

**▶ N°Cristal 09 69 32 59 62**

APPEL NON SURTAXE

**DEUTSCHLAND, Montag bis Sonntag von 8:00 bis 24:00 Uhr**  
09001-84 30 44\* (0,49€/Min. aus dem deutschen Festnetz, Anrufe aus allen  
Mobilfunknetzen nicht möglich) oder [support@bigben-interactive.de](mailto:support@bigben-interactive.de)  
\*Minderjährige müssen vorher einen Erziehungsberechtigten um Erlaubnis fragen.

**BELGIQUE / NEDERLAND, customerservice@bigben-interactive.be**  
[klantenservice@bigben-interactive.nl](mailto:klantenservice@bigben-interactive.nl)

**ESPAÑA, sat@bigbeninteractive.es**

**ITALIA, support@bigbeninteractive.it**

[www.bigben.eu](http://www.bigben.eu)

# **THOMSON**

DE

**CD-STEREOANLAGE MIT BT, DAB**

**MODELLNR. MIC120DABBT**

**MIC122DABBT**

**MIC125DABBT**



## **BEDIENUNGSANLEITUNG**

BITTE LESEN SIE DIESE BETRIEBSANLEITUNG VOR GEBRAUCH  
DES PRODUKTES SORGFÄLTIG DURCH UND BEWAHREN SIE  
SIE ANSCHLIESSEND ZU NACHSCHLAGEZWECKEN AUF.



## Sicherheit und Hinweise

Alle Anweisungen vor Benutzung des Produkts lesen und nachvollziehen. Treten Schäden aufgrund von Nichtbeachtung der Anweisungen auf, wird die Garantie gegenstandslos.

### Sicherheit

#### Achtung



- Niemals das Gehäuse des Geräts entfernen.
- Niemals Teile des Geräts mit Schmiermittel behandeln.
- Niemals das Gerät auf anderen elektrischen Vorrichtungen aufstellen.
- Gerät vor direkter Sonneneinstrahlung, offenen Flammen und Hitze schützen.
- Niemals in den Laserstrahl im Inneren des Geräts blicken.
- Stets einfachen Zugang zu Stromkabel, Netzstecker und Netzadapter sicherstellen, damit das Gerät vom Strom getrennt werden kann.

1. Diese Anleitungen lesen und aufbewahren.
2. Alle Warnungen beachten.
3. Alle Anweisungen befolgen.
4. Gerät nicht in der Nähe von Wasser verwenden.
5. Nur mit einem trockenen Tuch reinigen.
6. Lüftungsöffnungen nicht blockieren. Gemäß den Angaben des Herstellers aufstellen.
7. Nicht in der Nähe von Wärmequellen aufstellen, wie Heizkörper, Heizlüfter, Öfen oder anderen Geräten (einschließlich Verstärker), die Wärme erzeugen.
8. Stromkabel vor Belastungen durch Quetschen und Einklemmen schützen, insbesondere an Steckern, Mehrfachsteckdosen und den Austrittsstellen aus dem Gerät.
9. Erweiterungen/Zubehör nur wie vom Hersteller angegeben verwenden.
10. Bei Gewitter oder längerer Nichtbenutzung Gerät vom Netzstrom trennen.
11. Service-Reparaturen nur von qualifiziertem Fachpersonal durchführen lassen. Eine Service-Reparatur ist nötig, wenn das Gerät in irgendeiner Weise beschädigt wurde, z. B. bei Schäden an Stromkabel oder Netzstecker, nach dem Verschütten von Flüssigkeiten über dem Gerät, nach dem Aufprall von Objekten auf dem Gerät, nach Kontakt mit Regen oder Feuchtigkeit, bei nicht ordnungsgemäßer Funktionsweise oder nach dem Herunterfallen des Geräts.
12. Das Gerät darf keinen Tropfen oder Spritzern ausgesetzt werden.
13. Keine Gefahrenquellen (z. B. mit Flüssigkeit gefüllte Objekte, brennende Kerzen) auf das Gerät stellen.
14. Wenn eine Wandsteckdose oder ein Geräteadapter zum Anschluss des Geräts verwendet wird, muss dieser Anschluss stets zugänglich bleiben.
15. Um das Produkt herum muss genügend Freiraum zur Luftzirkulation bleiben.
16. Batterien (integrierte Akkupacks oder Batterien) dürfen keiner übermäßigen Hitze ausgesetzt werden, wie Sonneneinstrahlung, offenes Feuer o. Ä.

### Produktpflege

1. Das Gerät muss stets von der Steckdose getrennt werden, wenn es nicht in Betrieb ist oder gereinigt werden soll.
2. Musik nicht mit übermäßiger Lautstärke hören, da dies dem Gehör und/oder dem Gerät schaden kann.
3. Gerät nicht im nassen oder feuchten Zustand verwenden.
4. Gerät vor der Reinigung stets von der Netzstromversorgung trennen. Gerät mit einem weichen, feuchten, flusenfreien Tuch reinigen. Keine Scheuermittel oder aggressiven Reinigungsmittel verwenden.

## Umweltschutz



Ihr Produkt enthält Batterien, für die die europäische Richtlinie 2006/66/EG gilt.

Dieses Symbol einer durchgestrichenen Mülltonne auf Rädern auf einem Produkt weist daraufhin, dass für das Produkt die europäische Richtlinie 2002/96/EG gilt. Bitte informieren Sie sich über das örtliche Abfalltrennsystem für elektrische und elektronische Produkte. Bitte richten Sie sich nach den in Ihrer Region geltenden Vorschriften für die Abfalltrennung und entsorgen Sie Ihre alten Produkte nicht mit Ihren normalen Haushaltsabfällen. Die Entsorgung alter Produkte hilft, Umweltschäden zu verhindern und Ihre Gesundheit zu schützen.

## Konformität



Dieses Produkt erfüllt die Funkstörungenanforderungen der Europäischen Gemeinschaft.



Dieses Gerät ist mit diesem Etikett versehen.

## Technische Daten:

- Stromversorgung: 230 V ~ 50 Hz
- Max. Stromverbrauch: 30 W
- Eingangsempfindlichkeit: LINE IN 700MV
- Lautsprecherimpedanz: 6 Ohm
- Signal-Rausch-Verhältnis (A): 86 db
- THD (1 kHz, 1 W): 0,5 %
- Frequenzbereich: 20 Hz - 20 kHz
- Bluetooth-Frequenzbereich: 2.402 - 2.480 MHz
- FM-Frequenzbereich: 87,5-108,00 MHz
- DAB-Frequenzbereich: 174,928 MHz ~ -239,200 MHz
- Musik-Gesamtleistung: 10 W x 2

## Packungsinhalt

Folgender Verpackungsinhalt ist enthalten:

- 1 Hauptgerät
- 1 Fernbedienung
- 1 Bedienungsanleitung
- 1 Zimmerantenne
- 1 Line-in-Kabel
- 1 AC-Netzkabel

## Erste Schritte

- Nehmen Sie das Gerät aus dem Karton.
- Sämtliches Verpackungsmaterial vom Produkt entfernen.
- Legen Sie das Verpackungsmaterial in den Karton und entsorgen Sie es ordnungsgemäß.

## Beschreibung der Teile

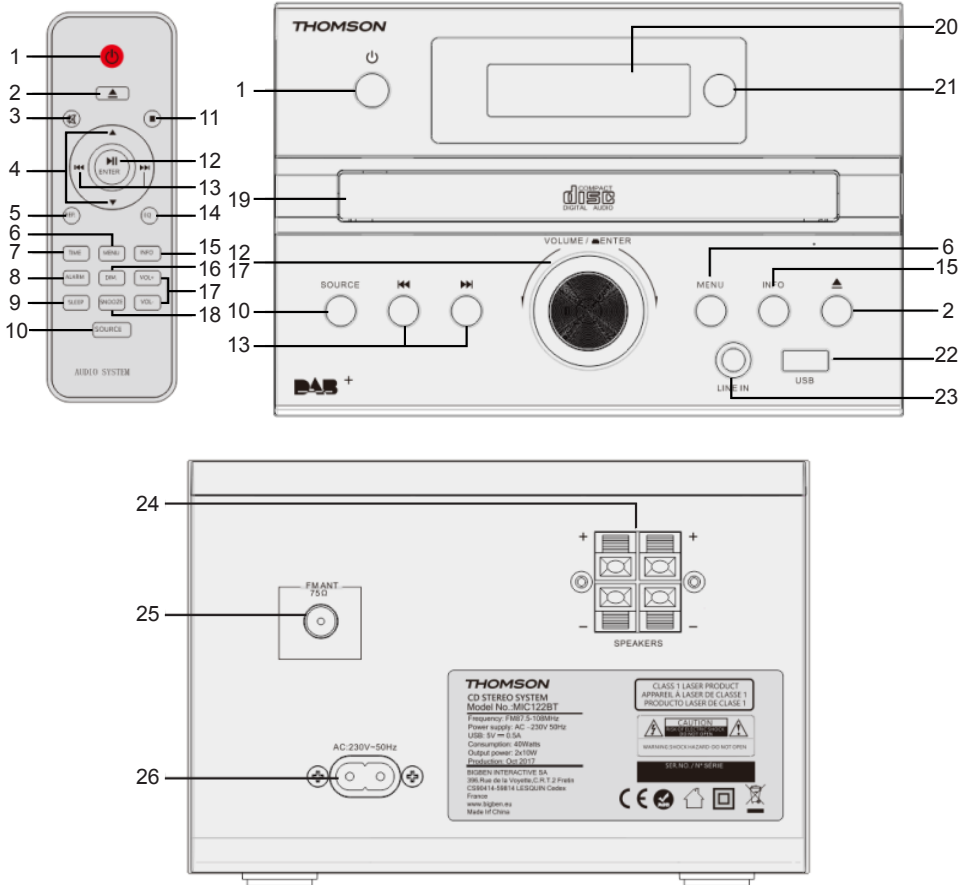

- 1) Stand-by/Betriebstaste  
Drücken, um das Gerät vom eingeschalteten Modus in den Stand-by-Modus oder umgekehrt zu schalten. Im Stand-by-Modus verbraucht das Gerät immer noch eine geringe Menge Strom.
- 2) CD-Fach öffnen oder schließen
- 3) Ton stummschalten  
Zum Deaktivieren Taste erneut drücken.
- 4) Option auswählen
- 5) CD wiederholen
- 6) Menü

- 7) Einstellmodus für die Uhrzeit öffnen
- 8) Einstellmodus für den Wecker öffnen
- 9) Einstellmodus für den Schlaf-Timer öffnen
- 10) Tonquelle auswählen: DAB-FM-CD-USB-BT-LINE
- 11) Wiedergabe abbrechen
- 12) CD spielen oder unterbrechen  
Option auswählen oder bestätigen
- 13) Zum nächsten oder vorherigen Titel springen  
Radiosender einstellen  
Taste gedrückt halten, um innerhalb eines Titels/USB zu suchen
- 14) EQ einstellen
- 15) Info-Taste
- 16) Dimmer für die Helligkeitseinstellung
- 17) Lautstärke regulieren
- 18) Snooze
- 19) CD-Fachdeckel
- 20) LCD-Anzeige
- 21) Empfangsfenster für das Fernbedienungssignal
- 22) Line in-Buchse
- 23) USB-Port
- 24) R/L-Lautsprecheranschluss
- 25) FM/DAB-Antenne
- 26) AC-Netzanschlussbuchse

## Stromversorgung

### VORSICHT



- Risiko von Produktschäden! Die Stromspannung muss der Spannungsangabe auf dem Rückseitenetikett entsprechen.
- Risiko eines Stromschlags! Beim Trennen des Wechselstromkabels stets den Stecker aus der Steckdose ziehen. Niemals am Kabel ziehen.
- Vor dem Einstecken des Wechselstromkabels überprüfen, dass alle anderen Anschlüsse verbunden sind.

Gerät am gewünschten Ort aufstellen und Stromkabel abwickeln. Kabelstecker in die Steckdose stecken und Gerät anschalten.

### Auto-Stand-by

Wenn Medien von einem angeschlossenen Gerät abgespielt werden, dann springt der Tower automatisch in den Standby-Modus wenn:

- 10 Minuten lang keine Taste gedrückt wurde,
- 10 Minuten lang keine Musik von einem angeschlossenen Gerät abgeschlossen wurde.

## Anschlüsse

1. Schließen Sie die FM/DAB-Zimmerantenne an.
2. Platzieren Sie die Antenne dort, wo der Empfang am besten ist.
3. Schließen Sie das AC-Netzkabel erst an, nachdem alle anderen Anschlüsse vorgenommen wurden.

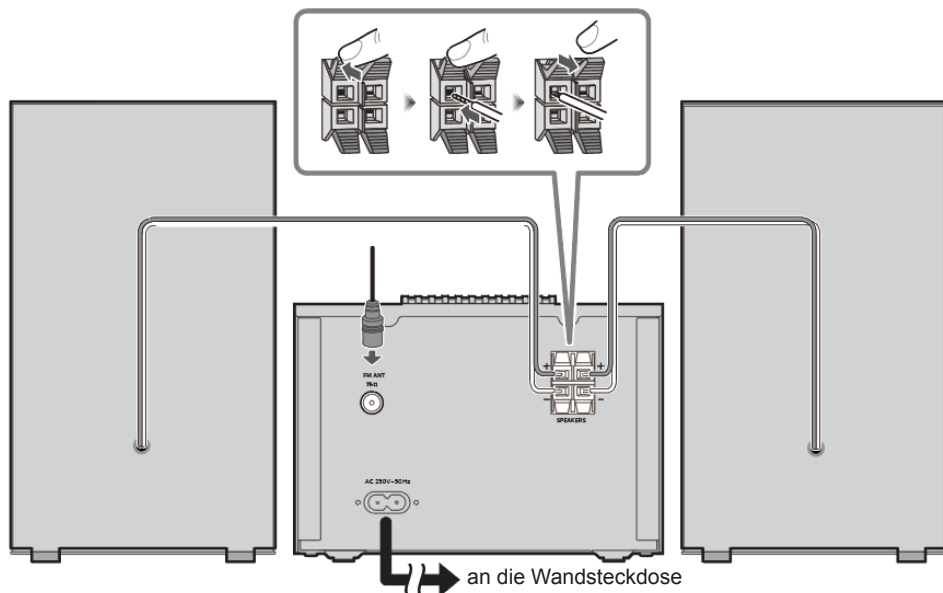

## Vorbereitung der Fernbedienung

Die Fernbedienung benötigt 2 AAA-Batterien.

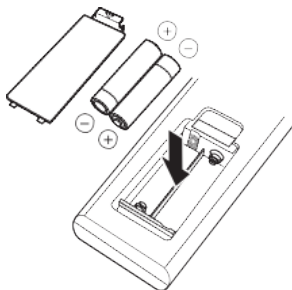

Verwenden Sie Alkali- oder Mangan-Batterien.

Legen Sie die Batterien so ein, dass die Pole (+ und -) auf die entsprechenden Batteriekontakte der Fernbedienung ausgerichtet sind.

Schließen Sie das Batteriefach.

Hinweis: Entsorgen Sie Batterien ordnungsgemäß. Batterien enthalten chemische Substanzen und halten daher sehr lange. Entfernen Sie die Batterien, wenn Sie die Fernbedienung voraussichtlich längere Zeit nicht benutzen werden.

**WARNUNG:** Es besteht Explosionsgefahr, wenn die Batterien nicht korrekt eingelegt sind.

## Uhr und Timer

### Einstellen der Uhrzeit

Nachdem das Gerät mit einer Steckdose verbunden wurde oder nach einem Stromausfall, zeigt das LC-Display „0:00“ an. Zum Einstellen der aktuellen Uhrzeit sollte das Gerät im Stand-by-Modus sein.

1. Drücken Sie die Taste [TIME]. Die Eingabestellen blinken.
2. Drücken Sie mehrmals die Taste ▲ / ▼, bis die korrekte Stunde eingestellt ist. Drücken Sie [ENTER], um die Stundeneinstellung zu bestätigen.
3. Die Minutenstellen auf dem Display blinken.
4. Drücken Sie mehrmals die Taste ▲ / ▼, bis die korrekte Minute eingestellt ist. Drücken Sie [ENTER], um die Minuteneinstellung zu bestätigen.

### Einstellen der Weckzeit

Dieses Gerät kann als Wecker benutzt werden. Das Bluetooth-Gerät, USB und FM werden zu einer voreingestellten Uhrzeit aktiviert.

1. Drücken Sie (⏻), um das Gerät in den Stand-by-Modus zu schalten.
2. Stellen Sie sicher, dass Sie die Uhrzeit korrekt eingestellt haben.
3. Drücken Sie die Taste [ALARM], wenn das Gerät ausgeschaltet ist. Das Display wird daraufhin zum Auswählen des Wecker-Einstellmodus AKTIVIERT und blinkt.
4. Drücken Sie zur Bestätigung [ENTER]. Die Uhrzeitanzeige blinkt.
5. Drücken Sie die Taste ▲ / ▼ mehrmals, um die Stunde einzustellen. Drücken Sie zur Bestätigung [ENTER].
6. Drücken Sie ▲ / ▼, um die Minuten einzustellen.
7. Drücken Sie zur Bestätigung [ENTER] und dann ▲ / ▼, um den CD/DAB/FM/USB-Modus auszuwählen. Drücken Sie zur Bestätigung [ENTER].
8. Die Lautstärke erhöht sich schrittweise von 0 bis 20.
9. Drücken Sie die Taste [ALARM], wenn das Gerät ausgeschaltet ist. Das Display wird daraufhin zum Auswählen des Wecker-Einstellmodus AKTIVIERT und blinkt.
10. Drücken Sie zum Deaktivieren des Weckers ▲ / ▼ und wählen Sie OFF.

### Snooze

1. Drücken Sie die Taste, um den Weckton zu unterbrechen, der Wecker ertönt nach 9 Minuten erneut.

### Schlaf-Timer

1. Drücken Sie die Taste [SLEEP]. Das Display blinkt daraufhin. Drücken Sie die Taste, bis das Display die Minute anzeigt, die Sie einstellen möchten. Sie können 90/60/45/30/15 Minuten einstellen.
2. Das Display blinkt dreimal und kehrt dann zur vorherigen Anzeige zurück. Wenn Sie den Schlafmodus deaktivieren möchten, drücken Sie „OFF“ (AUS). Nach dreimaligem Blinken ist der Schlafmodus deaktiviert.

## Abspielen des Tonträgers

### CD

Abspielen einer CD

1. Drücken Sie mehrmals [SOURCE], um „DISC“ als Tonquelle auszuwählen.
2. Legen Sie eine CD mit dem Etikett nach oben zeigend ein.
3. Die Wiedergabe startet automatisch; falls nicht, drücken Sie ►||.
4. Drücken Sie [VOL+/VOL-], um die Lautstärke anzupassen.



Pause/Wiedergabe fortsetzen

- Drücken Sie während der Wiedergabe ►||, um die Wiedergabe zu unterbrechen/fortzusetzen.
- Halten Sie während der Wiedergabe die Taste ◀◀ / ▶▶ gedrückt, um den Schnellvorlauf/-rücklauf zu aktivieren.

Zu einem Titel springen

Für CD:

1. Drücken Sie **◀◀ / ▶▶**, um einen anderen Titel auszuwählen.
2. Drücken Sie **[VOL+/VOL-]**, um die Lautstärke anzupassen.

Für MP3-Disc:

1. Drücken Sie **▲ / ▼**, um ein Album oder einen Ordner auszuwählen.
2. Drücken Sie **◀◀ / ▶▶**, um einen Titel oder eine Datei auszuwählen.
3. Drücken Sie **[VOL+/VOL-]**, um die Lautstärke anzupassen.

## **USB**

Verringern Sie die Lautstärke und verbinden Sie den USB-Datenträger mit dem USB-Port.

Halten Sie das Hauptgerät fest, wenn Sie den USB-Datenträger verbinden oder trennen.

1. Drücken Sie mehrmals **[SOURCE]**, um „USB“ auszuwählen. Die Dateien auf dem USB-Datenträger werden automatisch abgespielt.
2. Drücken Sie **▲ / ▼**, um den Ordner auszuwählen. Drücken Sie **◀◀ / ▶▶**, um einen Titel auszuwählen.
3. Drücken Sie **[VOL+/VOL-]**, um die Lautstärke anzupassen.

## **Bluetooth®**

Sie können ein Audiogerät über Bluetooth® kabellos verbinden.

Vorbereitung

- Aktivieren Sie die Bluetooth® Funktion des Gerätes und stellen Sie das Gerät in die Nähe der Anlage.
- Lesen Sie die Bedienungsanleitungen des Gerätes, um weitere Informationen zu erhalten.

1. Drücken Sie mehrmals **[SOURCE]**, um den Bluetooth-Modus auszuwählen; „PAIRING“ blinkt daraufhin.
2. Wählen Sie „MIC120DABBT/MIC122DABBT/MIC125DABBT“ im Bluetooth-Menü des Gerätes.

Falls Sie nach einem Passwort gefragt werden, geben Sie „0000“ ein.

Das Gerät verbindet sich nach Abschluss des Pairing-Vorgangs automatisch mit diesem System.

Der Name des verbundenen Gerätes wird einige Sekunden lang angezeigt.

3. Wenn dieses System mit einem Bluetooth-Gerät verbunden ist, halten Sie **▶▶** gedrückt, bis „NO BT“ (Kein Bluetooth) angezeigt wird, um die Verbindung zu trennen.
4. Starten Sie die Wiedergabe auf dem Gerät.
5. Drücken Sie **◀◀** oder **▶▶**, um Titel zu überspringen.
6. Drücken Sie **[VOL+/VOL-]** oder drehen Sie den VOLUME-Drehknopf, um die Lautstärke zu regulieren.

## **Audio-in**

Sie können Musik von einem externen Audiogerät wie etwa einem MP3-Player über dieses Gerät abspielen.

Line-in-Buchse (3,5-mm-Kabel erforderlich)

1. Verbinden Sie ein Kabel mit 3,5-mm-Stecker mit der Buchse an der Oberseite. Verbinden Sie das andere Ende des 3,5-mm-Kabels mit einem MP3-Player oder einem anderen Audiogerät.
2. Drücken Sie mehrmals die Taste **[SOURCE]**, um den Line-in-Modus auszuwählen.
3. Benutzen Sie die Bedienelemente an dem angeschlossenen Gerät, um die Audio-Wiedergabe zu starten.

## **DAB-Radio**

Ziehen Sie die Teleskopantenne vorsichtig aus.

### **Automatische Suche**

1. Drücken Sie **[SOURCE]**, um „DAB MODE“ (DAB-Modus) auszuwählen.

Wenn dies das erste Mal ist, dass das Gerät in den DAB-Modus schaltet, wird es eine automatische Suche starten, um nach verfügbaren Radiosendern zu suchen. (Wurde der DAB-Modus schon einmal benutzt, wird MIC120DABBT/MIC122DABBT/MIC125DABBT automatisch den zuvor gespielten Sender auswählen.)

- Drücken Sie die Taste [ENTER]. Dadurch wird die automatische Suche gestartet, um nach verfügbaren Sendern zu suchen.

Während des Suchvorgangs zeigt die untere Linie des Displays ein Balkendiagramm, um den Fortschritt der Suche darzustellen.

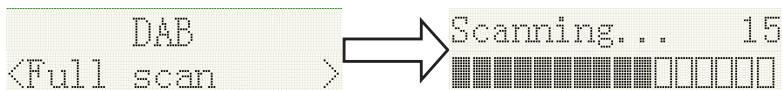

### Manuelle Suche

- Drücken Sie [SOURCE] am Hauptgerät, um „DAB MODE“ (DAB-Modus) auszuwählen.
- Drücken Sie [Left Arrow] oder [Right Arrow], um „Manual tune“ (Manuell einstellen) auszuwählen. Drücken Sie die Taste [ENTER], um die DAB-Frequenzauswahl zu öffnen.
- Drücken Sie [Left Arrow] oder [Right Arrow], um zu dem gewünschten Kanal zu gelangen. Das Diagramm zeigt die Signalstärke an.
- Drücken Sie [MENU] oder [Left Arrow], um die Suche zu beenden.

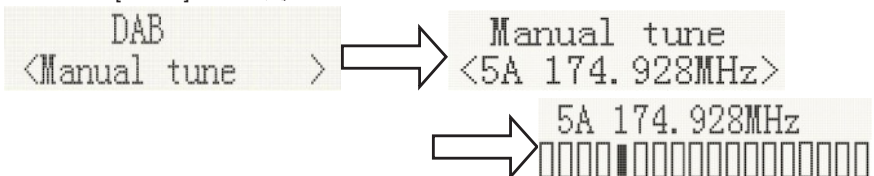

- Wenn keine Sender gefunden wurden, prüfen Sie bitte, ob die Antenne ausgezogen ist, und testen Sie den Empfang, indem Sie noch eine Suche an einer anderen Stelle durchführen.

### DRC (Dynamic Range Control)

Dynamic Range Control (auch als DRC bekannt) ist eine Technologie, mit deren Hilfe leisere Töne in einer lauten Umgebung hervorgehoben werden, sodass sie besser zu hören sind.

- Drücken Sie im DAB-Modus [Left Arrow] oder [Right Arrow], um „DRC“ auszuwählen. Drücken Sie die Taste [ENTER], daraufhin wird „\*“ oben rechts auf dem Display angezeigt.
- Drücken Sie [MENU], um die Einstellung zu bestätigen. Das Display kehrt zur normalen Anzeige zurück.

DRC OFF (DRC AUS) - DRC ist deaktiviert, gesendete DRC-Signale werden nicht berücksichtigt.

DRC LOW (DRC NIEDRIG) - DRC-Pegel ist auf die Hälfte des vom Sender vorgegebenen Wertes eingestellt.

DRC HIGH (DRC HOCH) - DRC-Pegel wird auf den vom Sender vorgegebenen Wert eingestellt.

### Entfernen nicht-aktiver Sender (Prune)

Drücken Sie im DAB-Modus [Left Arrow] oder [Right Arrow], um das Untermenü „Prune“ anzuzeigen. Drücken Sie die Taste [ENTER], um die Option „Prune“ zu öffnen.

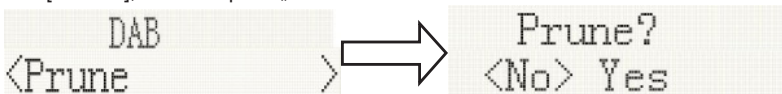

### System (DAB)

Drücken Sie im DAB-Modus [Left Arrow] oder [Right Arrow], um das Untermenü „SYSTEM“ anzuzeigen. Drücken Sie die Taste [ENTER], um die Systemeinstellungen zu öffnen.

#### 1. Sprache (Language)

Drücken Sie [ENTER], um die Sprache einzustellen. Die Ausgangssprache ist Englisch und die ausgewählte Sprache wird oben rechts durch „\*“ gekennzeichnet.

Sie können zwischen „Deutsch“, „Italiano“, „Français“ wählen.





## 2. Zurücksetzen auf die Werkseinstellungen (Factory Reset)

Drücken Sie [ENTER], um das Gerät auf die Werkseinstellungen zurückzusetzen. Wenn Sie das Gerät zurücksetzen möchten, drücken Sie **◀◀** oder **▶▶**, bis „YES“ (JA) auf dem Display markiert ist, und drücken Sie dann [ENTER]. Alle Funktionen Ihres Radios werden auf die Werkseinstellungen zurückgesetzt. Alle gespeicherten Sender und Senderlisten werden gelöscht.

```
System
<Factory Reset>  →  Factory Reset?
                   <No> Yes
```

## 3. SW Version

Drücken Sie [ENTER], um die DAB-Softwareversion zu sehen. Drücken Sie [Menu] oder **▶▶**. Das Display kehrt zur normalen Anzeige zurück.

```
System
<SW version >  →  SW version
                  dab-ser-C912-400
```

\*Wenn 30 Sekunden lang keine Taste gedrückt wird, kehrt das Display zur normalen Anzeige zurück.

## Gespeicherte Sender

### 1. Gespeicherte Sender aufrufen (Preset recall)

Drücken Sie im DAB-Modus **◀◀** oder **▶▶**, um „Preset recall“ auszuwählen, drücken Sie dann [ENTER], um den auf einem Speicherplatz gespeicherten Sender einzustellen.

```
Preset Recall
<1: 01DBC 1 >  →  01DBC 1
                  Playing
```

Hinweis: Wenn Sie zuvor keinen Sender gespeichert haben und Sie die entsprechenden Tasten drücken, wird „Empty preset“ (Speicher leer) angezeigt.

### 2. Speicherplatz (Preset store)

Sie können Ihre bevorzugten DAB-Sender auf einem Speicherplatz abspeichern. Ihr Radio bietet 20 Speicherplätze. Auf einem Speicherplatz gespeicherte Sender bleiben im Falle eines Stromausfalls in Ihrem Radio gespeichert.

Der Ablauf zum Speichern von Radiosendern auf einem Speicherplatz und zum Einstellen von Sendern ist der gleiche wie für die DAB-Modi:

Wählen Sie im DAB-Modus den gewünschten Wellenbereich. Drücken Sie **▲** / **▼**. Sie können die gespeicherten Sender aufrufen. Drücken Sie **◀◀** oder **▶▶**, um den gewünschten Sender wie zuvor beschrieben einzustellen. Drücken Sie dann [ENTER] für die gewünschte Speicherplatznummer, unter der Sie den Sender speichern möchten. Drücken Sie zur Bestätigung [ENTER].

```
Preset Store
<1: 01DBC 1 >  →  Preset 1
                  stored
```

## FM-Radio

Ziehen Sie die Teleskopantenne vorsichtig ganz aus.

### Automatische Suche

1. Drücken Sie [SOURCE], um „FM MODE“ (FM-Modus) auszuwählen.
2. Halten Sie die Taste **▶▶** länger gedrückt. Ihr Radio sucht und stoppt automatisch, wenn es einen Sender mit einem ausreichend starken Signal findet.
3. Nach einigen Sekunden aktualisiert sich das Display. Das Display zeigt die Senderfrequenz an. Wenn das Signal stark genug ist und der Sender RDS-Daten liefert, zeigt das Radio den Sendernamen an.
4. Um weitere Sender zu finden, halten Sie die Taste **◀◀** wie zuvor gedrückt.
5. Um das FM-Band in die andere Richtung zu durchsuchen (hohe Frequenz zu niedriger

Frequenz), halten Sie die Taste ►► 2 Sekunden lang gedrückt.

6. Wenn das Ende des Wellenbereichs erreicht ist, beginnt Ihr Radio die Suche von dem anderen Ende des Wellenbereichs.

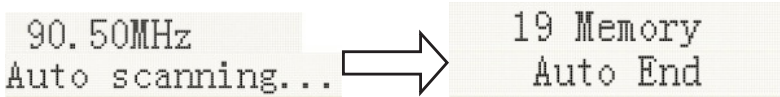

### Manuelle Suche

1. Drücken Sie [SOURCE] am Hauptgerät, um „FM Mode“ (FM-Modus) auszuwählen.
2. Wählen Sie den FM-Modus wie zuvor beschrieben.
3. Drücken Sie ◀◀ oder ►►, um einen Sender einzustellen. Mit jedem Tastendruck erhöht oder verringert sich die Frequenz um 50 kHz.
4. Wenn das Ende des Wellenbereichs erreicht ist, beginnt das Radio die Suche von dem anderen Ende des Wellenbereichs. Wenn keine Sender gefunden wurden, prüfen Sie bitte, ob die Antenne ausgezogen ist, und testen Sie den Empfang, indem Sie noch eine Suche an einer anderen Stelle durchführen.

### Menü

1. Sendersuchlauf-Einstellung (Scan setting)  
Drücken Sie im FM-Modus [MENU], um die FM-Menüeinstellungen zu öffnen. Drücken Sie dann ◀◀ oder ►►, um „Scan setting“ auszuwählen, dann [ENTER], um die Empfindlichkeit einzustellen.

- 1.1. All stations (Alle Sender): ~ 15 dB

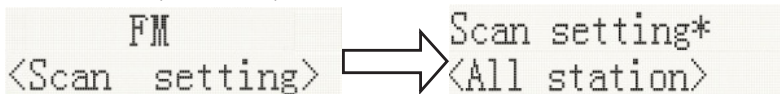

- 1.2. Strong stations only (nur starke Sendersignale): ~19 dB,

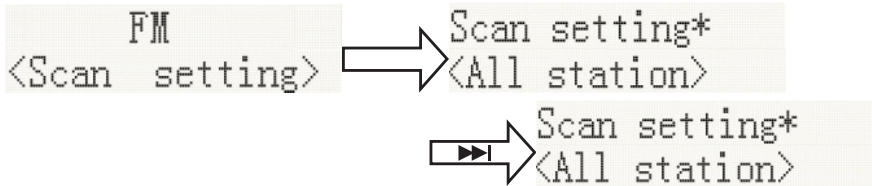

2. Audio setting (Audio-Einstellung)

- 2.1. Stereo allowed (Stereo möglich)

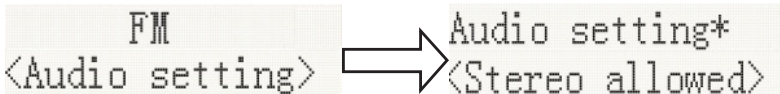

- 2.2. Forced mono (Immer Mono)

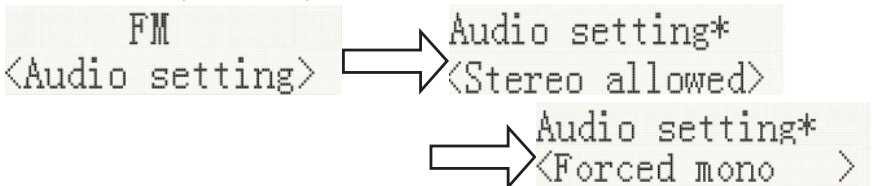

- 2.3. System (FM-System), die gleiche DAB-Systemeinstellung

3. GESPEICHERTE SENDER:

3.1. Preset Recall (den Sender auswählen):

Drücken Sie [ENTER], um den auf einem Speicherplatz gespeicherten Sender einzustellen.

```
Preset Recall          90.50MHz St P1  
<1: 90.50MHz >      [No RadioText]
```

3.2. Preset Recall (den Sender auswählen):

Sie können Ihre bevorzugten FM-Sender auf einem Speicherplatz abspeichern. Ihr Radio bietet 20 Speicherplätze. Auf einem Speicherplatz gespeicherte Sender bleiben im Falle eines Stromausfalls in Ihrem Radio gespeichert.

Der Ablauf zum Speichern von Radiosendern auf einem Speicherplatz und zum Einstellen von Sendern ist der gleiche wie für die DAB-Modi:

Wählen Sie im FM-Modus den gewünschten Wellenbereich. Drücken Sie ▲ / ▼ , um die gespeicherten Sender aufzurufen, drücken Sie ◀◀ oder ▶▶, um den gewünschten Sender wie zuvor beschrieben einzustellen. Drücken Sie dann [ENTER] für die gewünschte Speicherplatznummer, unter der Sie den Sender speichern möchten. Drücken Sie zur Bestätigung [ENTER].

```
Preset Recall          Preset 1  
<1: 90.50MHz >      stored
```

## Anmerkung:



Bitte entsorgen Sie elektrische und elektronische Geräte nicht in den Hausmüll.

- Bringen Sie sie zu einer entsprechenden Sammelstelle.
- Einige Komponenten in diesen Geräten können gesundheits- und umweltschädlich sein.

Zum Energiesparen schaltet das Gerät automatisch in Stand-by, wenn für eine gewisse Zeit keine Audio-Wiedergabe erfolgt. Es kann durch Verwendung des POWER-Schalters wieder eingeschaltet werden.

Bei einem eingehenden Anruf während der Verbindung von MIC120DABBT/MIC122DABBT/MIC125DABBT mit einem Handy zur Musikwiedergabe unterbricht das Gerät die Wiedergabe, wenn der Anruf angenommen wird, und setzt die Wiedergabe fort, wenn das Gespräch beendet wurde. (Gelegentlich bleibt das Programm nach Beenden des Anrufs angehalten, je nach Handy.)

Das Wort Bluetooth®, Marke und Logo sind eingetragene Handelsmarken von Bluetooth SIG, Inc. und jegliche Verwendung dieser Zeichen durch Bigben Interactive geschieht unter Lizenz. Andere Handelsmarken und Handelsnamen sind Eigentum der jeweiligen Besitzer.

THOMSON ist eine Handelsmarke von TECHNICOLOR SA und seinen Tochtergesellschaften und wird von Bigben Interactive unter Lizenz verwendet.

Hiermit erklärt Bigben Interactive, dass das Produkt MIC120DABBT/MIC122DABBT/MIC125DABBT der Richtlinie 2014/53/EU entspricht.

Der vollständige Text der EU-Konformitätserklärung ist unter der folgenden Internetadresse verfügbar: [www.bigben.fr/support](http://www.bigben.fr/support)

Um die vollständige Erklärung herunterzuladen, besuchen Sie bitte unsere Website:

EN: <https://www.bigben-interactive.co.uk/support/>

FR: <https://www.bigben.fr/support/>

DE: <https://www.bigben-interactive.de/support/>

ES: <https://www.bigbeninteractive.es/asistencia-tecnica/>

IT: <https://www.bigbeninteractive.it/supporto-tecnico/>

SONSTIGE SPRACHEN: <https://www.bigbeninteractive.com/support/>

Hergestellt von BIGBEN INTERACTIVE SA

396, Rue de la Voyette

CRT2 - FRETIN

CS 90414

59814 LESQUIN Cedex - Frankreich

[www.bigben.eu](http://www.bigben.eu)

Hergestellt in China



**Fabricant : Bigben Interactive FRANCE**

396, Rue de la Voyette, C.R.T. 2 Fretin,

CS 90414 - 59814 LESQUIN Cedex, France

**Bigben Interactive DEUTSCHLAND GmbH**

Walter Gropius Str. 28, 50126 Bergheim, Deutschland

**Bigben Interactive BELGIUM, s.a./n.v.**

Waterloo Office Park, Bât. H, Drève Richelle 161 bte 15

1410 Waterloo, Belgium

**Bigben Interactive NEDERLAND b.v.**

Franciscusweg 249-3B, 1216 SG Hilversum, Nederland

**Bigben Interactive SPAIN S.L.**

C/ Musgo 5, 2ª planta, 28023 Madrid, Spain

**Bigben Interactive ITALIA s.r.l**

Corso Sempione 221, 20025 Legnano - MI, Italia

**FABRIQUÉ EN CHINE / MADE IN CHINA**

**HOTLINE**

**FRANCE, du lundi au vendredi (sauf jours fériés) :**

9h00-19h00 ou [support.thomson@bigben.fr](mailto:support.thomson@bigben.fr)

**▶ N°Cristal 09 69 32 59 62**

APPEL NON SURTAXE

**DEUTSCHLAND, Montag bis Sonntag von 8:00 bis 24:00 Uhr**

**09001-84 30 44\*** (0,49€/Min. aus dem deutschen Festnetz, Anrufe aus allen

Mobilfunknetzen nicht möglich) oder [support@bigben-interactive.de](mailto:support@bigben-interactive.de)

\*Minderjährige müssen vorher einen Erziehungsberechtigten um Erlaubnis fragen.

**BELGIQUE / NEDERLAND, [customerservice@bigben-interactive.be](mailto:customerservice@bigben-interactive.be)**

[klantenservice@bigben-interactive.nl](mailto:klantenservice@bigben-interactive.nl)

**ESPAÑA, [sat@bigbeninteractive.es](mailto:sat@bigbeninteractive.es)**

**ITALIA, [support@bigbeninteractive.it](mailto:support@bigbeninteractive.it)**

[www.bigben.eu](http://www.bigben.eu)

# THOMSON

NL

**CD-STEREOSYSTEEM MET BT EN DAB**

**MODELNR. MIC120DABBT**

**MIC122DABBT**

**MIC125DABBT**



## **HANDLEIDING**

LEES DEZE GEBRUIKSAANWIJZING VOLLEDIG DOOR  
ALVORENS DEZE EENHEID TE BEDIENEN, EN BEWAAR DIT  
BOEKJE VOOR UW ADMINISTRATIE.

## Veiligheidsvoorschriften

Lees en begrijp alle instructies voordat u dit product in gebruik neemt. De garantie is ongeldig voor schade die wordt veroorzaakt door het negeren van de instructies.

### Veiligheid

#### Waarschuwing



- Verwijder nooit de behuizing van dit toestel.
- Smeer nooit een onderdeel van dit toestel.
- Plaats dit toestel nooit op andere elektrische apparaten.
- Houd dit toestel uit de buurt van direct zonlicht, vlammen en warmte.
- Kijk nooit in de laserstraal die in dit toestel zit.
- Zorg dat het snoer, stekker of adapter altijd eenvoudig bereikbaar is zodat u het toestel indien nodig snel van de voeding kunt ontkoppelen.

1. Lees en bewaar deze handleiding.
2. Houd rekening met alle waarschuwingen.
3. Volg alle instructies
4. Gebruik dit toestel niet in de buurt van water.
5. Maak het toestel alleen schoon met een droge doek.
6. Zorg dat de ventilatieopeningen altijd vrij zijn. Installeer het toestel volgens de instructies van de fabrikant.
7. Installeer het toestel niet in de buurt van warmtebronnen zoals kachels, of andere warmteproducerende apparaten (waaronder versterkers).
8. Zorg ervoor dat er niet op de kabel kan worden gelopen, vooral bij de stekker, het stopcontact en het punt waar de kabel uit het toestel komt.
9. Gebruik alleen hulpstukken/accessoires die door de fabrikant zijn aanbevolen.
10. Haal de stekker uit het stopcontact tijdens onweer of als u het toestel gedurende een lange periode niet zult gebruiken.
11. Laat alle reparaties door bekwame vaklui uitvoeren. Reparaties zijn nodig als het toestel beschadigd is, bijv. als het snoer of de stekker beschadigd is, als er vloeistoffen of voorwerpen in het toestel zijn terechtgekomen, als het toestel aan regen of vocht is blootgesteld, niet normaal functioneert of als het is gevallen.
12. Stel het toestel niet bloot aan drup- of spatwater.
13. Plaats geen voorwerpen die gevaar kunnen opleveren op het toestel (bijv. Objecten die met water zijn gevuld of brandende kaarsen).
14. Wanneer de netstekker of connector als stroomonderbreker wordt gebruikt, moet deze stroomonderbreker gemakkelijk te bedienen zijn.
15. Zorg voor voldoende vrije ruimte rondom het product voor een goede ventilatie.
16. Stel batterijen (geïnstalleerde accu's of batterijen) nooit bloot aan overmatige warmte zoals zonlicht, vuur, etc.

### Onderhoud van het toestel

1. Trek altijd de stekker uit het stopcontact als het toestel niet wordt gebruikt en vóór reiniging.
2. Speel geen muziek af op een zeer hoog volume, dit kan gehoorbeschadiging of schade aan het toestel veroorzaken.
3. Gebruik dit toestel niet in een vochtige of natte omgeving.
4. Haal steeds de stekker uit het stopcontact voordat u het apparaat schoonmaakt. Maak het toestel schoon met een zachte, vochtige en pluisvrije doek. Gebruik geen schuurmiddelen of agressieve schoonmaakmiddelen.

## Houd rekening met het milieu

Uw product bevat batterijen die onder de Europese Richtlijn 2006/66/EC vallen.



Als dit 'doorgekruiste vuilnisbak'-symbool op een product is vermeld, geeft dit aan dat het product onder de Europese richtlijn 2002/96/EG valt. Informeer u over het inzamelsysteem voor elektrische en elektronische producten dat in uw gemeente van kracht is. Gelieve de lokale wetten te respecteren en uw oude toestellen niet met het huisvuil weg te gooien. Verwijder uw afgedankt product in overeenstemming met de lokale wetgeving en gooi het niet met uw normale huisvuil weg. Door te zorgen voor een juiste verwijdering van uw afgedankt product helpt u mogelijke negatieve gevolgen voor het milieu en de menselijke gezondheid te voorkomen.

## Naleving



Dit product is in overeenstemming met de voorschriften inzake radiostoring van de Europese Gemeenschap.



Dit apparaat bevat dit label.

## Technische gegevens:

- Voeding: 230V~50Hz
- Max verbruik: 30W
- Ingangsgoedigheid: LINE IN 700MV
- Impedantie luidspreker: 6 ohm
- S/N (A): 86db
- THD(1kHz,1W): 0,5%
- Frequentierespons: 20Hz-20KHz
- Bluetooth-frequentieband: 2402-2480MHz
- FM-frequentie: 87.5-108,00MHz
- DAB-frequentie: 174.928MHz-239.200MHz
- Totaal muziekvermogen: 10W X2

## Inhoud van de verpakking

Controleer en identificeer de inhoud van uw verpakking:

- 1 Toestel
- 1 Afstandsbediening
- 1 Gebruiksaanwijzing
- 1 Binnenantenne
- 1 Line in-kabel
- 1 AC-snoer

## Aan de slag

- Haal het toestel uit de doos.
- Verwijder al het verpakkingsmateriaal van het product.
- Leg het verpakkingsmateriaal in de doos en bewaar het of gooi het weg op een veilige en correcte manier.

## Beschrijving van de onderdelen

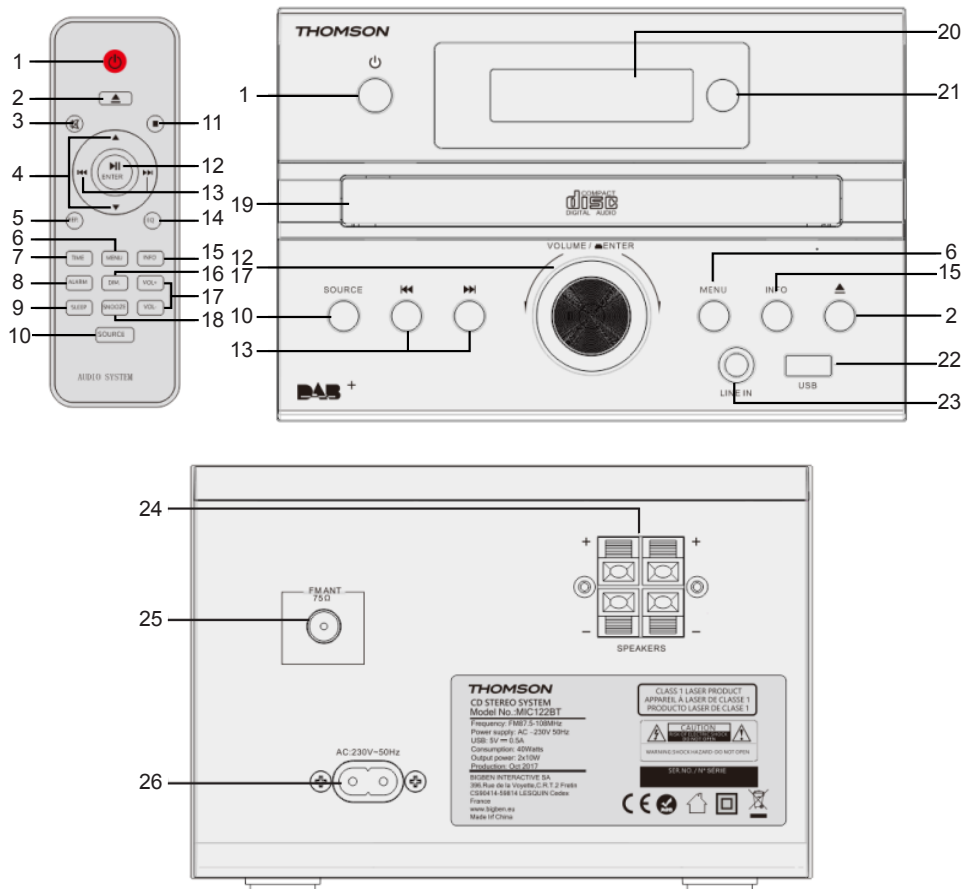

- 1) Stand-by/ Aan-schakelaar  
Druk om het toestel van aan naar stand-by of vice versa te schakelen. Het apparaat verbruikt in stand-by een beetje stroom.
- 2) Disclade openen of sluiten
- 3) Het geluid dempen  
Om te annuleren, druk opnieuw op de knop.
- 4) De optie selecteren
- 5) De disc herhalen
- 6) Menu
- 7) De tijdinstelling selecteren



- 8) De alarminstelling selecteren
- 9) De inslaaptimer selecteren
- 10) De audiobron selecteren: DAB-FM-CD-USB-BT-LINE
- 11) Het afspelen stoppen
- 12) De disc afspelen of het afspelen hervatten  
De optie selecteren of bevestigen
- 13) Naar vorige of volgende track gaan  
Op een radiostation afstemmen  
Druk en houd de toets ingedrukt om binnen een track / USB te zoeken.
- 14) EQ-instelling selecteren
- 15) Info knop
- 16) Dimmer voor helderheidsinstelling
- 17) Het volume regelen
- 18) Sluimer
- 19) CD-klep
- 20) LCD-scherm
- 21) Ontvangstsensoren voor afstandsbediening
- 22) Line in-aansluiting
- 23) USB-poort
- 24) R/L luidsprekeraansluiting
- 25) FM/DAB antenne
- 26) AC-stroomaansluiting

## Vermogen

### OPGELET



- Risico op schade aan het product! Zorg dat de netspanning overeenstemt met de spanning die op het label aan de achterkant is vermeld.
- Risico op een elektrische schok! Haal altijd de stekker uit het stopcontact door de stekker vast te houden en eruit te halen. Trek nooit aan de kabel.
- Voordat u de stekker in het stopcontact steekt, controleer of alle andere aansluitingen gemaakt zijn.

Plaats het toestel in de gewenste positie en wikkel het snoer af. Steek de stekker in het stopcontact en, indien gewenst, schakel het toestel in.

### **Automatische stand-by**

Tijdens het afspelen van media vanaf een aangesloten toestel, gaat de toren automatisch in stand-by wanneer:

- Er gedurende 10 minuten geen enkele knop wordt ingedrukt,
- Er gedurende 10 minuten geen audio vanaf een aangesloten toestel wordt afgespeeld.

## Verbinden

1. Sluit de FM/DAB-binnenantenne aan.
2. Breng de antenne naar de beste ontvangst.
3. Sluit het AC-snoer alleen op het toestel aan eenmaal alle andere verbindingen zijn gemaakt.

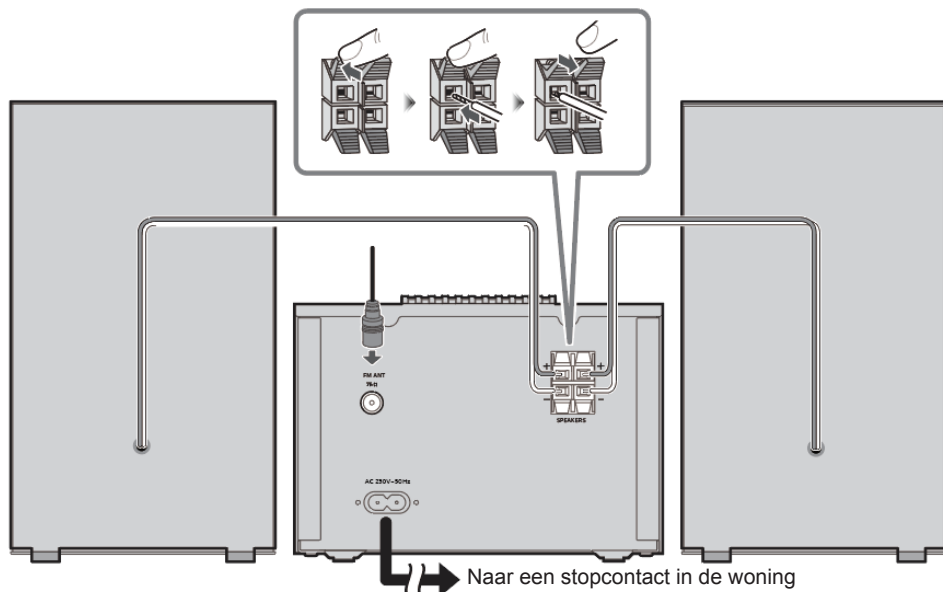

## De afstandsbediening gebruiksklaar maken

Werkt op 2 AAA-batterijen.

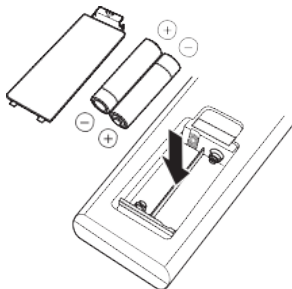

Installeer alleen alkaline of mangaan batterijen.

Installeer de batterijen zodat de polen (+ en -) overeenstemmen met deze in de afstandsbediening.

Sluit het batterijvak.

Opgelet: Gooi batterijen op een correcte manier weg. Batterijen bevatten chemische stoffen die een zeer lange levensduur hebben. Als u de afstandsbediening langere tijd niet denkt te gebruiken, haal de batterijen uit.

**WAARSCHUWING:** Er is explosiegevaar als de batterijen verkeerd worden geplaatst.

## Klok en timers

### De klok instellen

Nadat het toestel op de voeding is aangesloten of na een stroomuitval, geeft het LCD-scherm "0:00"

weer. Het toestel moet zich in stand-by bevinden om de actuele tijd te kunnen instellen.

1. Druk op de [TIME] knop. De cijfers op het scherm knipperen.
2. Druk herhaaldelijk op de ▲ / ▼ knop totdat het juiste uur is ingesteld. Druk op [ENTER] om het ingestelde uur te bevestigen.
3. De cijfers voor de minuten knipperen op het scherm.
4. Druk herhaaldelijk op de ▲ / ▼ knop totdat de juiste minuten zijn ingesteld. Druk op [ENTER] om de ingestelde minuten te bevestigen.

### Het alarm instellen

Dit toestel kan als een alarmklok worden gebruikt. Het Bluetooth-apparaat, USB en FM worden geactiveerd om op een vooraf ingestelde tijd muziek af te spelen.

1. Druk op  om het toestel in stand-by te zetten.
2. Zorg dat de tijd juist is ingesteld.
3. Druk in stand-by op de [ALARM] knop. Het scherm wordt ingeschakeld om de alarmfunctie in te stellen en knippert.
4. Druk op [ENTER] om te bevestigen. De tijd op het scherm knippert.
5. Druk herhaaldelijk op de ▲ / ▼ knop om het uur in te stellen. Druk op [ENTER] om te bevestigen.
6. Druk op ▲ / ▼ om de minuten in te stellen.
7. Druk op [ENTER] om te bevestigen en druk vervolgens op ▲ / ▼ om CD/DAB/FM/USB-status te selecteren. Druk op [ENTER] om te bevestigen.
8. Het volume neemt stapsgewijs toe van 0 tot 20.
9. Druk in stand-by op de [ALARM] knop. Het scherm wordt ingeschakeld om de alarmfunctie in te stellen en knippert.
10. Druk op ▲ / ▼ om OFF (UIT) te selecteren en het alarm te annuleren.

### Sluimer

1. Druk om het alarm in te stellen; het alarm gaat na 9 minuten opnieuw af.

### Inslaaptimer

1. Druk op de [SLEEP] knop. Het scherm knippert. Druk op de knop totdat het scherm het gewenste aantal minuten weergeeft. U hebt keuze uit 90/ 60/ 90 90/60 minuten.
2. Het scherm knippert drie keer om te bevestigen en keert vervolgens terug naar de vorige interface. Als u de inslaapmodus wilt annuleren, druk op OFF (uit). De inslaapmodus is na drie keer knipperen geannuleerd.

## Media spelen

### Disc

Een disc afspelen

1. Druk herhaaldelijk op [SOURCE] om de bron DISC te selecteren.
2. Breng een disc in met de bedrukte zijde omhoog gericht.
3. Het afspelen start automatisch. Als dit niet het geval is, druk op .
4. Druk op de [VOL+/VOL-] knop om het volume te regelen.

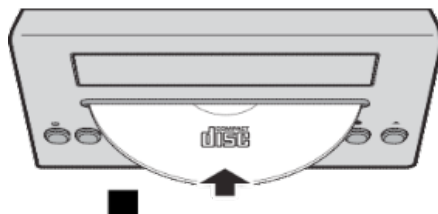



Afspelen onderbreken/hervatten

- Tijdens het afspelen, druk op  om het afspelen te onderbreken/hervatten.
- Druk tijdens het afspelen lang op de  /  om snel vooruit/ te gaan.

Naar een bepaalde track gaan

Voor CD:

1. Druk op  /  om een andere track te selecteren.
2. Druk op de [VOL+/VOL-] knop om het volume te regelen.

Voor MP3-disc:

1. Druk op ▲ / ▼ om een album of een map te selecteren.
2. Druk op ◀◀ / ▶▶ om een track of een bestand te selecteren
3. Druk op de [VOL+/VOL-] knop om het volume te regelen.

## USB

Verlaag het volume en sluit het USB-apparaat aan op de USB-poort.

Houd het toestel vast tijdens het aansluiten of ontkoppelen van het USB-apparaat.

1. Druk herhaaldelijk op [SOURCE] om "USB" te selecteren. Het USB-medium wordt automatisch afgespeeld
2. Druk op ▲ / ▼ om de map te selecteren. Druk op ◀◀ / ▶▶ om een track te selecteren.
3. Druk op de [VOL+/VOL-] knop om het volume te regelen.

## Bluetooth®

U kunt een audioapparaat draadloos aansluiten via Bluetooth® en audio laten afspelen

Koppeling tot stand brengen

- Schakel de Bluetooth® functie van het apparaat in en plaats het apparaat in de buurt van het systeem.
  - Lees de gebruiksaanwijzing van het apparaat voor meer informatie.
1. Druk herhaaldelijk op [SOURCE] om de Bluetoothmodus te selecteren en "PAIRING" (koppelen) knippert op het scherm.
  2. Selecteer "MIC120DABBT/MIC122DABBT/MIC125DABBT" uit het Bluetoothmenu van het apparaat.

Als er naar een wachtwoord wordt gevraagd, voer "0000" in.

Het apparaat maakt automatisch een verbinding met dit systeem eenmaal de koppeling tot stand is gebracht.

De naam van het verbonden apparaat wordt enkele seconden op het scherm weergegeven.

3. Als dit systeem met een Bluetooth-apparaat is verbonden, druk en houd ▶|| ingedrukt totdat het apparaat wordt ontkoppeld en [NO BT] (geen BT) op het scherm wordt weergegeven.
4. Start het afspelen vanaf het audioapparaat.
5. Druk op ◀◀ of ▶▶ om tracks over te slaan.
6. Druk op [VOL+/VOL-] of draai aan de VOLUME knop om het volume te regelen.

## Audio in

U kunt via dit toestel naar muziek vanaf een extern audioapparaat, zoals een MP3-speler, luisteren.

Line in-aansluiting (vereist een 3,5mm kabel)

1. Sluit een 3,5mm kabel aan op de Line in-aansluiting aan de bovenkant. Sluit het ander uiteinde van de 3,5mm kabel aan op een MP3-speler of een ander audioapparaat.
2. Druk herhaaldelijk op de [SOURCE] knop om de Line In-modus te selecteren.
3. Gebruik de regelknoppen op het verbonden apparaat om audio af te spelen.

## DAB-radio

Trek de telescoopantenne voorzichtig uit.

### Automatisch zoeken

1. Druk op [SOURCE] om "DAB MODE" (DAB-modus) te selecteren.

Als dit de eerste keer is dat het toestel de DAB-modus opent, start het automatisch met het zoeken naar beschikbare stations. (Als de DAB-modus reeds werd gebruikt, selecteert de MIC120DABBT/MIC122DABBT/MIC125DABBT automatisch het laatste afgespeelde station)

2. Druk op de ENTER toets om het automatisch zoeken naar beschikbare stations te starten.

De onderste lijn van het scherm toont tijdens het zoeken een balkgrafiek om de voortgang aan te geven.

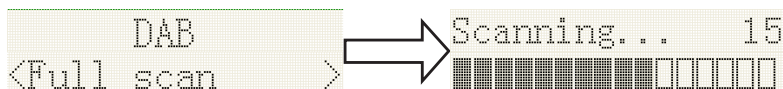

## Handmatig zoeken

1. Druk op [SOURCE] op het toestel om "DAB-mode" (DAB-modus) te selecteren.
2. Druk op ◀◀◀ of ▶▶▶ om "Manual tune" (Handmatig afstemmen) te selecteren. Druk op de [ENTER] toets om de DAB-frequentieselectie te openen.
3. Druk op ◀◀◀ of ▶▶▶ om naar het gewenste kanaal te gaan. De grafiek geeft de signaalsterkte aan.
4. Druk op [MENU ] of ◀◀◀ om het zoeken af te sluiten

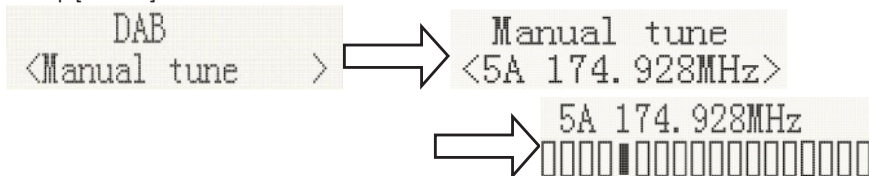

5. Als er geen stations worden gevonden, controleer of de antenne volledig is uitgetrokken en test de ontvangst door in een andere ruimte automatisch naar stations te zoeken.

## DRC (Dynamic range control)

Dynamic Range Control (tevens DRC genaamd) is een technologie die wordt gebruikt om stille geluiden in een luide omgeving beter te horen.

1. In de DAB-modus, druk op ◀◀◀ of ▶▶▶ om "DRC" te selecteren. Druk op de [ENTER] toets en "\*" wordt in de rechter bovenhoek weergegeven.
2. Druk op MENU om de instelling te bevestigen. Het scherm gaat terug naar de normale stand. DRC OFF - DRC is uitgeschakeld en de DRC-uitzendingen worden genegeerd. DRC LOW - DRC-niveau is op de 1/2 ingesteld van wat door de uitzender wordt gezonden. DRC HIGH - DRC-niveau is ingesteld als wat door de uitzender wordt gezonden.

## Prune (Om stations die op de lijst staan, maar niet beschikbaar zijn, te verwijderen)

In de DAB-modus, druk op ◀◀◀ of ▶▶▶ om het submenu "Prune" te tonen. Druk op de [ENTER] knop om de optie Prune te openen.

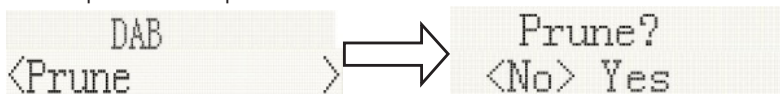

## Systeem (DAB)

In de DAB-modus, druk op ◀◀◀ of ▶▶▶ om het submenu "SYSTEM" (systeem) te selecteren. Druk op de ENTER knop om de systeeminstelling te openen.

### 1. Taal

Druk op [ENTER] om de taal in te stellen. De standaard taal is Engels en de gekozen taal wordt aangegeven met "\*" in de rechter bovenhoek.

U hebt keuze uit "Deutsch", "Italiano" en "Français".



### 2. Fabrieksinstellingen terugzetten

Druk op [ENTER] om naar Fabrieksinstellingen terugzetten te gaan. Als u het systeem wilt terugzetten, druk op ◀◀◀ of ▶▶▶ totdat "YES" (ja) op het scherm is gemarkeerd en druk op [ENTER]. Alle instellingen van uw radio worden teruggezet. Alle voorkeuzestations en lijsten met stations worden gewist.

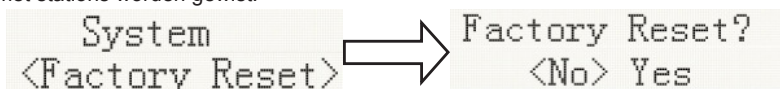

### 3. SW-versie

Druk op [ENTER] om de DAB-softwareversie te bekijken. Druk op [Menu] of **▶▶▶**. Het scherm gaat terug naar de normale stand.

The image shows two screenshots of a car radio's display. The first screenshot shows the text 'System' at the top and '<SW version >' below it. A large white arrow points to the right. The second screenshot shows 'SW version' at the top and 'dab-ser-C912-400' below it.

\*Na een inactiviteit van 30 seconden gaat het scherm terug naar de normale stand.

## Voorkeuzestations

### 1. Voorkeuzestation oproepen

In de DAB-modus, druk op **◀◀◀** of **▶▶▶** om "Preset Recall" (Voorkeuzestation oproepen) te selecteren en druk dan op [ENTER] om op het voorkeuzestation dat in het geheugen is opgeslagen af te stemmen.

The image shows two screenshots of a car radio's display. The first screenshot shows 'Preset Recall' at the top and '<1: 01DBC 1 >' below it. A large white arrow points to the right. The second screenshot shows '01DBC 1' at the top and 'Playing' below it.

Opmerking: Als er nog geen voorkeuzestation is ingesteld en de Preset knop word ingedrukt, wordt "Empty preset" (voorkeuzestation leeg) weergegeven.

### 2. Voorkeuzestations opslaan

U kunt uw favoriete DAB-stations in het geheugen opslaan. U kunt 20 voorkeuzestations in uw radio opslaan. De voorkeuzestations blijven in geval van een stroomonderbreking in het geheugen opgeslagen.

De procedure voor het instellen van en afstemmen op voorkeuzestations is voor alle DAB-modi hetzelfde:

In de DAB-modus, selecteer de gewenste golfband. Druk op **▲ / ▼**. U kunt de opgeslagen stations bekijken. Druk op **◀◀◀** of **▶▶▶** om op het gewenste station af te stemmen (zoals hierboven beschreven) en druk vervolgens op [ENTER] om het gewenste nummer te kiezen waarin u naar wilt station wilt opslaan. Druk op [ENTER] om te bevestigen.

The image shows two screenshots of a car radio's display. The first screenshot shows 'Preset Store' at the top and '<1: 01DBC 1 >' below it. A large white arrow points to the right. The second screenshot shows 'Preset 1' at the top and 'stored' below it.

## FM-radio

Trek de telescoopantenne voorzichtig en helemaal uit.

### Automatisch zoeken

1. Druk op [SOURCE] om "FM Mode" (FM-modus) te selecteren.
2. Druk lang op de **▶▶** toets. Uw radio start met zoeken en stopt automatisch zodra een station met een voldoende signaalsterkte wordt gevonden.
3. Het scherm wordt na enkele seconden bijgewerkt. Het scherm geeft de stationfrequentie weer. Als het signaal voldoende sterk is en het stationssignaal bevat RDS-gegevens, dan wordt de naam van het station op het scherm weergegeven.
4. Om andere stations te vinden, druk en houd **◀◀◀** knop ingedrukt, zoals reeds beschreven.
5. Om in een FM-band in de andere richting (van hoge naar lage frequentie) te zoeken, druk en houd de **▶▶▶** knop 2 seconden ingedrukt.
6. Als het einde van de golfband wordt bereikt start uw radio automatisch met het afstemmen vanaf het ander uiteinde van de golfband.

The image shows two screenshots of a car radio's display. The first screenshot shows '90.50MHz' at the top and 'Auto scanning...' below it. A large white arrow points to the right. The second screenshot shows '19 Memory' at the top and 'Auto End' below it.

## Handmatig zoeken

1. Druk op [SOURCE] op het toestel om "FM-mode" (FM-modus) te selecteren.
2. Indien nodig, selecteer de FM-modus zoals reeds beschreven
3. Druk op **◀◀** of **▶▶** om op een station af te stemmen. Elke druk op de afstemknop verhoogt of verlaagt de frequentie met 50 kHz.
4. Als het einde van de golfband wordt bereikt start de radio automatisch met het afstemmen vanaf het ander uiteinde van de golfband. Als er geen stations worden gevonden, controleer of de antenne volledig is uitgetrokken en test de ontvangst door in een andere ruimte automatisch naar stations te zoeken.

## Menu

1. Zoekinstelling

In de FM-modus, druk op [MENU] om de FM-menu instelling te openen, druk op **◀◀** of **▶▶** om [Scan setting] (zoekinstelling) te selecteren en druk dan op [ENTER] om de gevoeligheidsinstelling te selecteren:

- 1.1. Alle stations: ~ 15dB

```
FM
<Scan setting>  => Scan setting*
                  <All station>
```

- 1.2. Alleen sterke stations: ~19dB,

```
FM
<Scan setting>  => Scan setting*
                  <All station>
                  =>> Scan setting*
                      <All station>
```

2. Audio-instelling

- 2.1. Stereo toegestaan

```
FM
<Audio setting> => Audio setting*
                  <Stereo allowed>
```

- 2.2. Alleen mono

```
FM
<Audio setting> => Audio setting*
                  <Stereo allowed>
                  => Audio setting*
                      <Forced mono >
```

- 2.3. Systeem (FM-systeem) zelfde DAB-systeeminstelling

3. VOORKEUZESTATION:

- 3.1. Voorkeuzestation oproepen (het station kiezen):

Druk op [ENTER] om af te stemmen op het voorkeuzestation dat in het geheugen is opgeslagen.

```
Preset Recall
<1: 90.50MHz > => 90.50MHz St P1
                  [No RadioText]
```

3.2. Voorkeuzestation oproepen (het station kiezen):

U kunt uw favoriete DAB-stations in het geheugen opslaan. U kunt 20 voorkeuzestations in uw radio opslaan. De voorkeuzestations blijven in geval van een stroomonderbreking in het geheugen opgeslagen.

De procedure voor het instellen van en afstemmen op voorkeuzestations is dezelfde als deze voor de DAB-modus:

In de FM-modus, selecteer de gewenste golfband. Druk op ▲ / ▼ om de opgeslagen stations te bekijken. Druk op ◀◀ of ▶▶ om op het gewenste station af te stemmen (zoals hierboven beschreven) en druk vervolgens op [ENTER] om het gewenste nummer te kiezen waarin u naar wilt station wilt opslaan. Druk op [ENTER ] om te bevestigen.

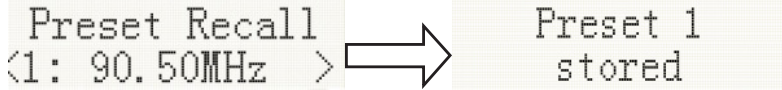



## Opmerkingen:



Gooi elektrische en elektronische apparaten niet weg met het normale huisvuil.

- Breng ze naar een verzamelpunt.
- Sommige onderdelen van dit toestel kunnen gevaarlijk zijn voor de gezondheid en het milieu.

Het toestel gaat automatisch in stand-by na een bepaalde periode van inactiviteit om energie te besparen. U kunt het toestel opnieuw inschakelen met behulp van de AAN/UIT-knop.

Als er een inkomende oproep is terwijl de MIC120DABBT/MIC122DABBT/MIC125DABBT met uw mobiele telefoon voor het afspelen van muziek is verbonden, wordt het afspelen onderbroken wanneer u de oproep beantwoordt en wordt het hervat eenmaal u de oproep beëindigt. (Afhankelijk van het type van uw mobiele telefoon is het mogelijk dat het afspelen na het beëindigen van de oproep nog onderbroken is.)

Het Bluetooth® woord, merk en logo zijn geregistreerde handelsmerken die eigendom zijn van Bluetooth SIG, Inc. en elk gebruik van deze merken door Bigben Interactive is onder licentie. Andere handelsmerken en handelsnamen zijn eigendom van hun respectievelijke eigenaars.

THOMSON is een handelsmerk van TECHNICOLOR SA of zijn partnerbedrijven en wordt gebruikt onder licentie van Bigben Interactive.

Hierbij verklaar ik, Bigben Interactive, dat het type radioapparatuur MIC120DABBT/MIC122DABBT/MIC125DABBT conform is met richtlijn 2014/53/EU.

De volledige tekst is te vinden op [www.bigben.fr/support](http://www.bigben.fr/support)

Om de volledige verklaring te downloaden, ga naar onze website:

EN: <https://www.bigben-interactive.co.uk/support/>

FR: <https://www.bigben.fr/support/>

DE: <https://www.bigben-interactive.de/support/>

ES: <https://www.bigbeninteractive.es/asistencia-tecnica/>

IT: <https://www.bigbeninteractive.it/supporto-tecnico/>

OVERIGE TALEN: <https://www.bigbeninteractive.com/support/>

Gemaakt door BIGBEN INTERACTIVE SA

396, Rue de la Voyette

CRT2 - FRETIN

CS 90414

59814 LESQUIN Cedex - Frankrijk

[www.bigben.eu](http://www.bigben.eu)

Gemaakt in China



**bigben**

**Fabricant : Bigben Interactive FRANCE**

396, Rue de la Voyette, C.R.T. 2 Fretin,  
CS 90414 - 59814 LESQUIN Cedex, France

**Bigben Interactive DEUTSCHLAND GmbH**

Walter Gropius Str. 28, 50126 Bergheim, Deutschland

**Bigben Interactive BELGIUM, s.a./n.v.**

Waterloo Office Park, Bât. H, Drève Richelle 161 bte 15  
1410 Waterloo, Belgium

**Bigben Interactive NEDERLAND b.v.**

Franciscusweg 249-3B, 1216 SG Hilversum, Nederland

**Bigben Interactive SPAIN S.L.**

C/ Musgo 5, 2ª planta, 28023 Madrid, Spain

**Bigben Interactive ITALIA s.r.l**

Corso Sempione 221, 20025 Legnano - MI, Italia

**FABRIQUÉ EN CHINE / MADE IN CHINA**

**HOTLINE**

**FRANCE**, du lundi au vendredi (sauf jours fériés) :  
9h00-19h00 ou [support.thomson@bigben.fr](mailto:support.thomson@bigben.fr)

**N°Cristal 09 69 32 59 62**

APPEL NON SURTAXE

**DEUTSCHLAND**, Montag bis Sonntag von 8:00 bis 24:00 Uhr

09001-84 30 44\* (0,49€/Min. aus dem deutschen Festnetz, Anrufe aus allen  
Mobilfunknetzen nicht möglich) oder [support@bigben-interactive.de](mailto:support@bigben-interactive.de)

\*Minderjährige müssen vorher einen Erziehungsberechtigten um Erlaubnis fragen.

**BELGIQUE / NEDERLAND**, [customerservice@bigben-interactive.be](mailto:customerservice@bigben-interactive.be)  
[klantenservice@bigben-interactive.nl](mailto:klantenservice@bigben-interactive.nl)

**ESPAÑA**, [sat@bigbeninteractive.es](mailto:sat@bigbeninteractive.es)

**ITALIA**, [support@bigbeninteractive.it](mailto:support@bigbeninteractive.it)

[www.bigben.eu](http://www.bigben.eu)

# **THOMSON**

SV

**STERESYSTEM MED CD, BT, DAB**

**MODELLNR. MIC120DABBT**

**MIC122DABBT**

**MIC125DABBT**



## **ANVÄNDARMANUAL**

LÄS DENNA ANVÄNDARMANUAL NOGA INNAN PRODUKTEN  
ANVÄNDS OCH SPARA FÖR FRAMTIDA BRUK.

## Säkerhet och meddelande

Läs igenom och förstå alla instruktioner innan du använder denna produkt. Garantin upphör att gälla om skada uppstår på grund av underlåtenhet att följa instruktionerna.

### Säkerhet

Varning!



- Ta aldrig bort apparatens hölje.
- Smörj aldrig in någon del av denna apparat.
- Placera aldrig denna apparat ovanpå någon annan elektrisk utrustning.
- Håll denna apparat borta från direkt solljus, öppna eldslågor och värme.
- Titta aldrig in i laserstrålen inuti denna apparat.
- Se till att du alltid har enkel åtkomst till strömkabeln, strömkontakten eller adaptern för att koppla ur apparaten från strömmen.

1. Läs igenom och spara dessa instruktioner.
2. Uppmärksamma alla varningar.
3. Följ alla instruktioner.
4. Använd inte denna apparat i närheten av vatten.
5. Rengör endast med en torr trasa.
6. Blockera inte någon ventilationöppning. Installera i enlighet med tillverkarens instruktioner.
7. Installera inte i närheten av någon värmekälla som t.ex. element, värmeventiler, spisar eller andra apparater (inklusive förstärkare) som producerar värme.
8. Skydda strömkabeln från att trampas på eller klämmas, i synnerhet vid kontakterna, extrauttag och där de sticker ut från apparaten.
9. Använd endast tillsatser/tillbehör som specificeras av tillverkaren.
10. Koppla ur apparatens elkontakt under åskväder eller när den inte ska användas under en längre tidsperiod.
11. Överlåt all service till behörig servicepersonal. Service krävs när apparaten har skadats på något sätt, exempelvis om strömkabeln eller dess kontakt är skadad, vätska har spillts på eller föremål har tappats in i apparaten, apparaten har utsatts för regn eller fukt, inte fungerar normalt eller har tappats i golvet.
12. Apparaten får inte utsättas för dropp eller stänk.
13. Placera inga riskkällor ovanpå apparaten (t.ex. vätskefyllda objekt, tända ljus).
14. Om strömkontakten eller ett apparatanslutningsdon används som fränkopplingsenhet, måste fränkopplingsenheten alltid vara lättåtkomlig.
15. Se till att det finns tillräckligt ledigt utrymme runt produkten för god ventilation.
16. Batterierna (installerade batteripack eller batterier) får inte utsättas för kraftig värme som t.ex. solljus, eld eller liknande.

### Ta hand om din produkt

1. Koppla alltid ur apparaten från eluttaget när den inte används och före rengöring.
2. Spela inte musik i mycket höga volymnivåer eftersom hörselskador eller skada på utrustningen kan inträffa.
3. Använd inte denna enhet i våta eller fuktiga förhållanden.
4. Koppla alltid ur enheten från strömförsörjningen före rengöring. Rengör apparaten med en mjuk, fuktig, luddfri trasa. Använd inte slipmedel eller hårda rengöringsmedel.

## Ta hand om miljön



Din produkt innehåller batterier som omfattas av EU-direktivet 2006/66/EG.

När denna överkorsade sopkorg hittas på en produkt betyder det att produkten omfattas av EU-direktivet 2002/96/EG. Lär känna de lokala insamlingssystemen för elektriska och elektroniska produkter. Följ din lokala regler och kassera inte dina gamla produkter tillsammans med ditt vanliga hushållsavfall. Korrekt kassering av din gamla produkt bidrar till att förhindra potentiella negativa konsekvenser för miljön och människors hälsa.

## Överensstämmelse



Denna produkt överensstämmer med EU-kraven för radiostörningar.



Denna apparat inkluderar denna etikett.

## Tekniska specifikationer:

- Strömförsörjning: 230 V~50 Hz
- Max. strömförbrukning: 30 W
- Ingångskänslighet: LINE IN 700 mV
- Högtalarimpedans: 6 ohm
- S/N (A): 86 db
- THD (1 kHz, 1 W): 0,5 %
- Frekvensomfång: 20 Hz-20 KHz
- Bluetooth frekvensband: 2 402-2 480 MHz
- FM-frekvens: 87,5-108,00MHz
- DAB-frekvens: 174,928 MHz-239,200 MHz
- Total uteffekt för musik: 10 W X2

## Förpackningens innehåll

Kontrollera och identifiera innehållet i din förpackning:

- 1 huvudenhet
- 1 fjärrkontroll
- 1 användarmanual
- 1 inomhusantenn
- 1 line-in-kabel
- 1 strömkabel (AC)

## Komma igång

- Ta ut apparaten ur förpackningen.
- Ta bort allt förpackningsmaterial från produkten.
- Placera förpackningsmaterialet inuti förpackningen och antingen kassera den eller spara på säker plats.

## Beskrivning av delar

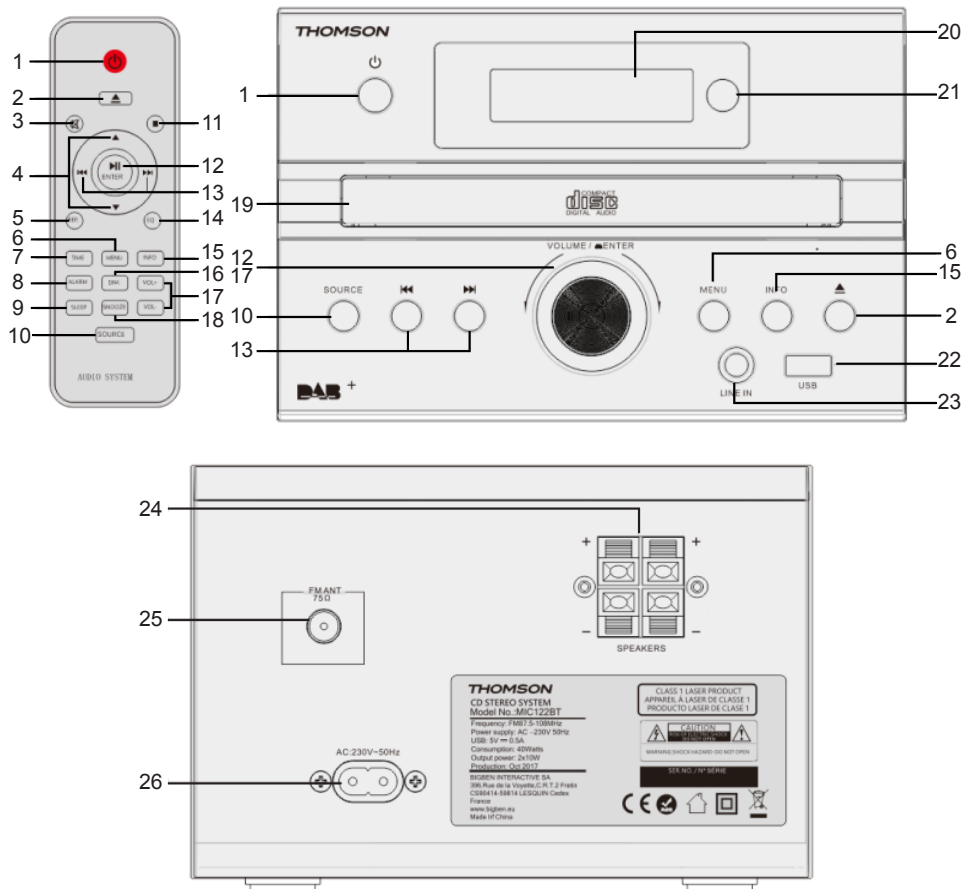

- 1) Standby/ström på-brytare  
Tryck för att ändra brytaren från PÅ till standbyläget eller vice versa. I standbyläget drar enheten fortfarande en liten mängd ström.
- 2) Öppna eller stäng skivfacket
- 3) Stäng av ljudet  
För att avbryta ljud av, tryck på knappen igen.
- 4) Välj alternativet
- 5) Upprepa skiva
- 6) Meny

- 7) Välj tidsinställning
- 8) Välj alarminställning
- 9) Välj sovtimerinställning
- 10) Välj ljudkälla: DAB-FM-CD-USB-BT-LINE
- 11) Stoppa uppspelning
- 12) Spela upp eller pausa skivan  
Välj eller bekräfta alternativ.
- 13) Hoppa till nästa eller föregående spår  
Ställ in till en radiostation  
Tryck in och håll ner knappen för att söka i ett spår/USB.
- 14) Välj EQ-inställning
- 15) Informationsknapp
- 16) Dimmer för inställning av ljusstyrkan
- 17) Justera volymnivå
- 18) Snooze
- 19) CD-lucka
- 20) LCD-display
- 21) Fjärrkontrollsmottagning
- 22) Line in-kontakt
- 23) USB-port
- 24) H/V högtalarkontakt
- 25) FM/DAB-antenn
- 26) Nätuttag

## Ström

### WARNING!



- Risk för produktskada! Se till att nätströmmens spänning överensstämmer med spänningen som hittas på etiketten på baksidan.
- Risk för elektriska stötar! När du drar ut strömkabeln, dra alltid ut kontakten från eluttaget. Dra aldrig i kabeln.
- Innan strömkabeln ansluts, kontrollera att alla andra anslutningar är slutförda.

Placera enheten i önskat läge och linda ut strömkabeln. Anslut kabeln till eluttaget och slå på apparaten.

### Automatisk standby

Vid uppspelning av media från en ansluten enhet försätts tornet automatiskt i standbyläget om:

- Ingen knapp trycks in under tio minuter.
- Inget ljud från en ansluten enhet under tio minuter.

## Anslutning av antenn

1. Anslut FM/DAB-inomhusantennen.
2. Placera antennen där mottagningen är bäst.
3. Anslut endast nätströmmen när att alla andra anslutningar har utförts.

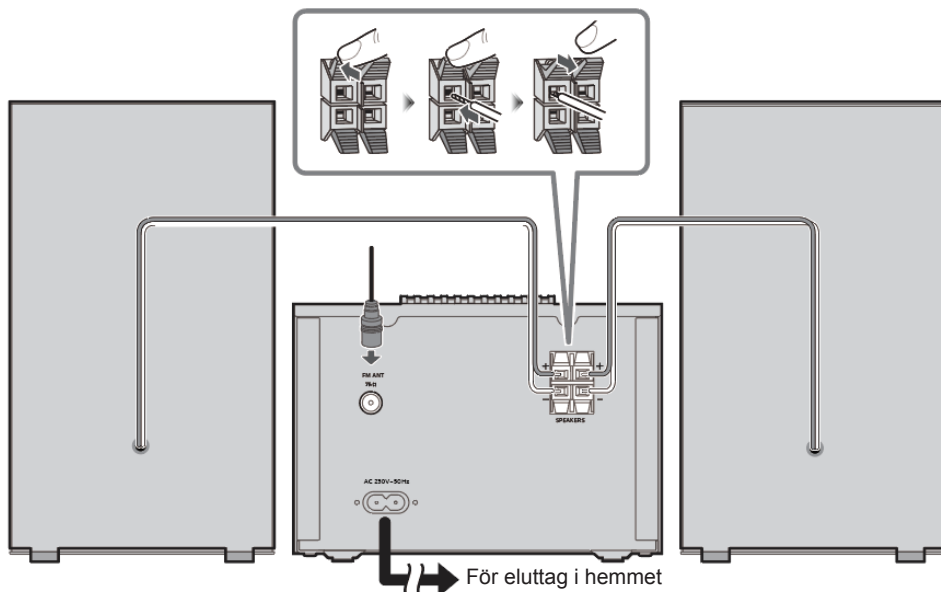

## Förbereda fjärrkontrollen

Kräver två AAA-batterier

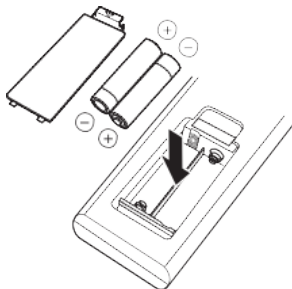

Använd alkaliska eller manganbatterier.

Installera batteriet så att polerna (+ och -) är i korrekt rikning med de i fjärrkontrollen.

Stäng igen batteriluckan.

Obs! Kassera batterier korrekt. Batterier innehåller kemiska ämnen, så de räcker väldigt länge. Ta ut batteriet om fjärrkontrollen inte kommer användas under en längre tid.

**WARNING!** Risk för explosion om batterierna inte installeras korrekt.

## Klocka och timers

### Ställa in klockan

Efter att enheten har anslutits till huvudströmmen eller efter ett strömvabrott, visar displayen "0:00" på LCD-displayen. Enheten bör vara i standbyläget för att ställa in korrekt tid.

1. Tryck på knappen [TIME] (Tid). Siffrorna på displayen börjar blinka.
2. Tryck på knappen ▲/▼ flera gånger tills korrekt timme har ställts in. Tryck på [ENTER] för att bekräfta timmarna.
3. Minutsiffrorna på displayen börjar blinka.
4. Tryck på knappen ▲/▼ flera gånger tills korrekt minut har ställts in. Tryck på [ENTER] för att bekräfta minuterna.

### Ställa in alarmer

Denna enhet kan användas som en alarmklocka. Bluetooth-enheten, USB och FM aktiveras att starta vid en förinställd tid.

1. Tryck på ⏻ för att växla enheten till standbyläget.
2. Kontrollera att klockan är korrekt inställd.
3. Tryck på knappen [ALARM] i avstängningsläget. Displayen blinkar ON (På) för att välja alarminställning, och displayen blinkar.
4. Tryck på [ENTER] för att bekräfta. Tidsdisplayen blinkar.
5. Tryck på knappen ▲/▼ flera gånger för att ställa in timmarna. Tryck på [ENTER] för att bekräfta.
6. Tryck på ▲/▼ för att ställa in minuterna.
7. Tryck på [ENTER] för att bekräfta och tryck sedan på ▲/▼ för att välja CD/DAB/FM/USB-status. Tryck på [ENTER] för att bekräfta.
8. Volymen vrids stegvis upp från 0 till 20.
9. Tryck på knappen [ALARM] i avstängningsläget. Displayen blinkar ON (På) för att välja alarminställning, och displayen blinkar.
10. Tryck på ▲/▼ för att välja OFF (Av) för att avbryta alarmer.

### Snooze

1. Tryck för att ställa in alarmer; det låter igen efter nio minuter.

### Sovtimer

1. Tryck på knappen [SLEEP] (Sov). Displayen blinkar. Tryck på knappen tills displayen visar den minut som du vill ställa in. Du kan ställa in 90/60/45/30/15 minuter.
2. Den blinkar tre gånger för att bekräfta och återgår sedan till sitt föregående gränssnitt. För att avbryta sovläget, tryck på OFF (Av). Sovläget avbryts efter att det blinkat tre gånger.

## Spela upp media

### Skiva

Spela upp en skiva

1. Tryck flera gånger på [SOURCE] (Källa) för att välja DISC-källa.
2. För in en skiva med den tryckta sidan riktad uppåt.
3. Uppspelningen ska starta automatiskt, tryck annars på ►||.
4. Tryck på [VOL+/VOL-] för att justera volymen.

Pausa/återuppta uppspelning

- Under uppspelning, tryck på ►|| för att pausa/återuppta uppspelning.
- Under uppspelning, håll in knappen ◀◀||▶▶ för att snabbspola framåt/bakåt.

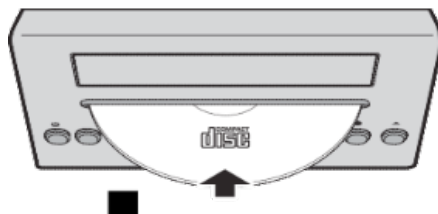



Hoppa till ett spår

För CD:

1. Tryck på **⏮️⏪️⏩️⏭️** för att välja ett annat spår.
2. Tryck på **[VOL+/VOL-]** för att justera volymen.

För MP3-skiva:

1. Tryck på **▲/▼** för att välja ett album eller en mapp.
2. Tryck på **⏮️⏪️⏩️⏭️** för att välja ett spår eller en fil.
3. Tryck på **[VOL+/VOL-]** för att justera volymen.

## USB

Sänk volymen och anslut USB-enheten till USB-porten.

Håll i huvudenheten vid anslutning eller fränkoppling av USB-enheten.

1. Tryck flera gånger på **[SOURCE]** (Källa) för att välja "USB". USB spelas upp automatiskt.
2. Tryck på **▲/▼** för att välja mapp. Tryck på **⏮️⏪️⏩️⏭️** för att välja ett spår.
3. Tryck på **[VOL+/VOL-]** för att justera volymen.

## Bluetooth®

Du kan ansluta och spela upp en ljudenhet trådlöst via Bluetooth®.

Förberedelse

- Aktivera Bluetooth®-funktionen på enheten och placera den nära systemet.
  - Läs enhetens användarmanual för mer information.
1. Tryck flera gånger på **[SOURCE]** (Källa) för att välja Bluetooth-läge; "PAIRING" (Koppling) blinkar.
  2. Välj "MIC120DABBT/MIC122DABBT/MIC125DABBT" i Bluetooth-menyn på enheten.

Om ett lösenord efterfrågas, ange "0000".

Enheten ansluter automatiskt till systemet efter att kopplingen är slutförd.

Namnet för den anslutna enheten visas under ett par sekunder.

3. Om systemet är anslutet till en Bluetooth-enhet, tryck in och håll ner knappen **▶️** för att koppla från den, tills **[NO BT]** visas.
4. Starta uppspelningen på enheten.
5. Tryck på **⏮️** eller **⏭️** för att hoppa över ett spår.
6. Tryck på **[VOL+/VOL-]** eller vrid **VOLUME**-reglaget för att justera volymen.

## Ljud in

Du kan spela upp musik från en extern ljudkälla som t.ex. en MP3-spelare via denna enhet.

Line in-kontakt (kräver en 3,5 mm kabel)

1. Anslut en 3,5 mm kabel till Line in-kontakten på övre panelen. Anslut den andra delen av 3,5 mm kabeln till en MP3-spelare eller annan ljudenhet.
2. Tryck flera gånger på knappen **[SOURCE]** (Källa) för att välja läget Line In.
3. Använd kontrollerna på den anslutna enheten för att börja spela upp ljud.

## DAB-radio

Dra försiktigt ut teleskopantennen.

### Automatisk sökning

1. Tryck på **[SOURCE]** (Källa) för att välja "DAB MODE" (DAB-läge).  
Om det är första gången som enheten är i DAB-läget kommer den automatiskt att starta en "Auto Scan" (Automatisk sökning) för att leta upp tillgängliga stationer. (När DAB-läget har använts tidigare kommer MIC120DABBT/MIC122DABBT/MIC125DABBT automatiskt att välja tidigare uppspelad station)
2. Tryck på **[ENTER]**. Den automatiska sökningen startas för att söka efter tillgängliga stationer. Under sökningen visar den lägre raden på displayen ett stapeldiagram som indikerar sökningsförloppet.

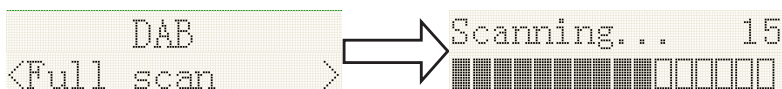

## Manuell sökning

1. Tryck på [SOURCE] (Källa) på huvudenheten för att välja "DAB MODE" (DAB-läge).
2. Tryck på **◀◀** eller **▶▶** för att välja "Manual tune" (Manuell sökning). Tryck på [ENTER]-knappen för att öppna valet av DAB-frekvens.
3. Tryck på **◀◀** eller **▶▶** för att gå till önskad kanal. Diagrammet indikerar signalstyrkan.
4. Tryck på [MENU] eller **◀◀** för att avsluta sökningen.

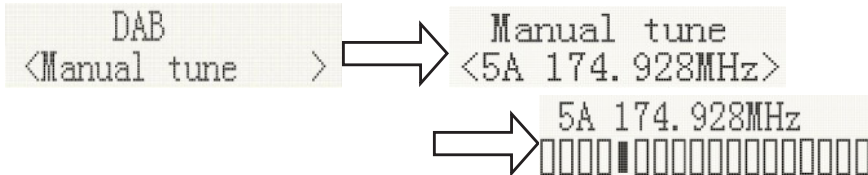

5. Om ingen station hittas, kontrollera att antennen är utdragen och testa mottagningen genom att utföra en till automatisk sökning på en annan plats.

## DRC (Dynamic range control)

Dynamic Range Control (kallas även DRC) är en teknik som gör det enklare att höra tystare ljud i en högljud omgivning.

1. I DAB-läget, tryck på **◀◀** eller **▶▶** för att välja "DRC". Tryck på [ENTER] och "" visat upp till höger.
2. Tryck på MENU för att bekräfta inställningen. Displayen återgår till normalt läge.  
DRC OFF - DRC är inaktiverad, DRC-sändningar kommer att ignoreras.  
DRC LOW - DRC-nivån är inställd till hälften av det som skickas av sändaren.  
DRC HIGH - DRC-nivån som skickas av sändaren används.

## Prune (för att ta bort stationer som är listade men otillgängliga)

I DAB-läget, tryck på **◀◀** eller **▶▶** för att visa undermenyn "Prune". Tryck på [ENTER] för att öppna alternativet Prune.

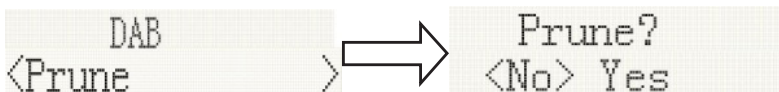

## System (DAB)

I DAB-läget, tryck på **◀◀** eller **▶▶** för att visa undermenyn "SYSTEM". Tryck på ENTER för att öppna systeminställningen.

### 1. Språk

Tryck på [ENTER] för att ställa in språk. Källspråk är engelska och det valda språket visar "" upp till höger.

Det är även tillgängligt i "Deutsch" (tyska), "Italiano" (italienska) och "Français" (franska).



### 2. Fabriksinställningar

Tryck på [ENTER] för fabriksinställningar. För att utföra en återställning, tryck på **◀◀** eller **▶▶** tills "YES" (Ja) visas på displayen och tryck på [ENTER]. En full återställning av din radio kommer att utföras. Alla förinställningar och stationslistor kommer att tas bort.

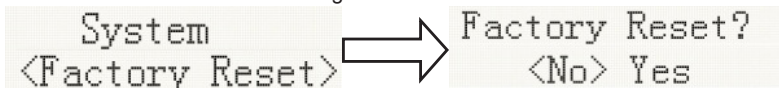

### 3. Programversion

Tryck på [ENTER] för att visa programversionen för DAB. Tryck på [Menu] eller ►►. Displayen återgår till normalt läge.

```
System          SW version
<SW version    >  dab-ser-C912-400
```

\*Om ingen knapp trycks in under 30 sekunder återgår displayen till normalt läge.

### Förinställning

#### 1. Hämta förinställning

I DAB-läget, tryck på ◀◀ eller ►► för att välja "Preset Recall" (Hämta förinställning), tryck sedan på [ENTER] för att ställa in den station som är sparad i förinställningsminnet.

```
Preset Recall   01DBC 1
<1: 01DBC 1   >  Playing
```

Obs! Om du inte har sparat en förinställd station och förinställningsknappen trycks in visas "Empty preset" (Tom förinställning).

#### 2. Spara förinställning

Du kan spara önskade DAB-stationer i minnet för förinställda stationer. Det finns 20 platser för förinställningar i din radio. Radion kommer ihåg dina förinställningar vid händelse av strömbrott.

Förfarandet för att ställa in förinställningar och använda dem för att ställa in stationer är samma som för DAB-lägen:

I DAB-läget, välj önskat frekvensband. Tryck på ▲/▼. Du kan visa sparade stationer. Tryck på ◀◀ eller ►► för att ställa in stationen som krävs enligt tidigare beskrivning, och tryck sedan på [ENTER] för önskat förinställningsnummer som stationen ska sparas på. Tryck på [ENTER] för att bekräfta.

```
Preset Store    Preset 1
<1: 01DBC 1   >  stored
```

### FM-radio

Dra försiktigt ut teleskopantennen helt.

#### Automatisk sökning

1. Tryck på [SOURCE] (Källa) för att välja "FM MODE" (FM-läge).
2. Håll in knappen ►. Radion söker och stoppas automatiskt när den hittar en station med tillräcklig signalstyrka.
3. Displayen uppdateras efter ett par sekunder. Displayen visar stationens frekvens. Om signalen är tillräckligt stark och stationen har RDS-data kommer radion att visa stationsnamnet.
4. För att hitta andra stationer, tryck in och håll ner knappen ◀◀ som tidigare.
5. För att söka i FM-bandet i motsatt riktning (höga till låga frekvenser), tryck in och håll ner knappen ►► i två sekunder.
6. När frekvensbandet har nått sitt slut kommer radion att återuppta sökningen från frekvensbandets motsatta sida.

```
90.50MHz      19 Memory
Auto scanning...  Auto End
```

## Manuell sökning

1. Tryck på [SOURCE] (Källa) på huvudenheten för att välja "FM MODE" (FM-läge).
2. Välj FM-läge enligt tidigare beskrivning (vid behov).
3. Tryck på ◀◀ eller ▶▶ för att ställa in en station. Frekvens går upp eller ned med 50 kHz för varje knapptryck.
4. När frekvensbandet har nått sitt slut kommer radion att återuppta sökningen från frekvensbandets motsatta sida. Om ingen station hittas, kontrollera att antennen är utdragen och testa mottagningen genom att utföra en till automatisk sökning på en annan plats.

## Meny

1. Sökinställningar

I FM-läget, tryck på [MENU] för att öppna inställningarna för FM-menyn, tryck sedan på ◀◀ eller ▶▶ för att välja [Scan setting] (Sökinställningar), tryck sedan på [ENTER] för att välja känslighetsinställning:

- 1.1. Alla stationer: ~15 dB

```
FM
<Scan setting>  => Scan setting*
                  <All station>
```

- 1.2. Endast stationer med stark signal: ~19 dB,

```
FM
<Scan setting>  => Scan setting*
                  <All station>
                  =>> Scan setting*
                      <All station>
```

2. Ljudinställning

- 2.1. Stereo tillåten

```
FM
<Audio setting> => Audio setting*
                  <Stereo allowed>
```

- 2.2. Tvinga mono

```
FM
<Audio setting> => Audio setting*
                  <Stereo allowed>
                  => Audio setting*
                      <Forced mono >
```

- 2.3. System (FM-system), samma DAB-systeminställning.

3. FÖRINSTÄLLNING:

- 3.1. Hämta förinställning (välj station):

Tryck på [ENTER] för att ställa in stationen som är sparad i förinställningsminnet.

```
Preset Recall
<1: 90.50MHz > => 90.50MHz St P1
                  [No RadioText]
```

### 3.2. Hämta förinställning (välj station):

Du kan spara önskade FM-stationer i minnet för förinställda stationer. Det finns 20 platser för förinställningar i din radio. Radion kommer ihåg dina förinställningar vid händelse av strömavbrott.

Förfarandet för att ställa in förinställningar och använda dem för att ställa in stationer är samma som för DAB-lägen:

I FM-läget, välj önskat frekvensband. Tryck på ▲/▼ för att visa sparade stationer, tryck på ◀◀ eller ▶▶ för att ställa in stationen som krävs enligt tidigare beskrivning, och tryck sedan på [ENTER] för önskat förinställningsnummer som stationen ska sparas på. Tryck på [ENTER] för att bekräfta.

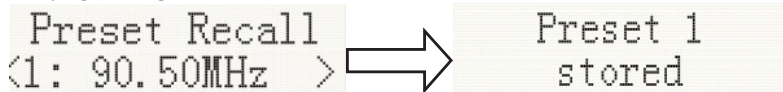

## Anmärkningar!



Släng inte elektriska apparater i hushållssoporna.

- Ta med dem till en återvinningsstation.
- En del komponenter kan vara skadliga för miljö och hälsa.

För att spara ström när enheten inte matat ut ljud på ett tag kommer den automatiskt att försättas i standbyläget. Den kan slås PÅ igen med strömknappen.

Vid inkommande samtal när MIC120DABBT/MIC122DABBT/MIC125DABBT är ansluten till din mobiltelefon för musikuppspelning, pausas musiken direkt när du besvarar samtalet och fortsätter efter att samtalet avslutats. (Ibland kommer den att pausa efter att samtalet avslutats, beroende på din mobiltelefon.)

Bluetooth®-ordet, märket och logotypen är registrerade varumärken som tillhör Bluetooth SIG, Inc. och all användning av dessa märken av Bigben Interactive sker under licens. Övriga varumärken och företagsnamn tillhör deras respektive ägare.

THOMSON är ett varumärke som tillhör TECHNICOLOR SA eller dess dotterbolag under licens av Bigben Interactive.

Undertecknad, Bigben Interactive deklarerar att radioutrustningen i DS120DABCD-typen överensstämmer med 2014/53/EU-direktivet.

Den fullständiga texten finns tillgänglig på: [www.bigben.fr/support](http://www.bigben.fr/support)

För att ladda ned hela redogörelsen, vänligen besök vår webbplats:

EN: <https://www.bigben-interactive.co.uk/support/>

FR: <https://www.bigben.fr/support/>

DE: <https://www.bigben-interactive.de/support/>

ES: <https://www.bigbeninteractive.es/asistencia-tecnica/>

IT: <https://www.bigbeninteractive.it/supporto-tecnico/>

ÖVRIGA SPRÅK: <https://www.bigbeninteractive.com/support/>

Tillverkad av BIGBEN INTERACTIVE SA

396, Rue de la Voyette

CRT2 - FRETIN

CS 90414

59814 LESQUIN Cedex - Frankrike

[www.bigben.eu](http://www.bigben.eu)

Tillverkad i Kina



**bigben**

**Fabricant : Bigben Interactive FRANCE**

396, Rue de la Voyette, C.R.T. 2 Fretin,  
CS 90414 - 59814 LESQUIN Cedex, France

**Bigben Interactive DEUTSCHLAND GmbH**

Walter Gropius Str. 28, 50126 Bergheim, Deutschland

**Bigben Interactive BELGIUM, s.a./n.v.**

Waterloo Office Park, Bât. H, Drève Richelle 161 bte 15  
1410 Waterloo, Belgium

**Bigben Interactive NEDERLAND b.v.**

Franciscusweg 249-3B, 1216 SG Hilversum, Nederland

**Bigben Interactive SPAIN S.L.**

C/ Musgo 5, 2ª planta, 28023 Madrid, Spain

**Bigben Interactive ITALIA s.r.l**

Corso Sempione 221, 20025 Legnano - MI, Italia

**FABRIQUÉ EN CHINE / MADE IN CHINA**

**HOTLINE**

**FRANCE**, du lundi au vendredi (sauf jours fériés) :  
9h00-19h00 ou [support.thomson@bigben.fr](mailto:support.thomson@bigben.fr)

**▶ N°Cristal 09 69 32 59 62**

APPEL NON SURTAXE

**DEUTSCHLAND**, Montag bis Sonntag von 8:00 bis 24:00 Uhr

09001-84 30 44\* (0,49€/Min. aus dem deutschen Festnetz, Anrufe aus allen  
Mobilfunknetzen nicht möglich) oder [support@bigben-interactive.de](mailto:support@bigben-interactive.de)  
\*Minderjährige müssen vorher einen Erziehungsberechtigten um Erlaubnis fragen.

**BELGIQUE / NEDERLAND**, [customerservice@bigben-interactive.be](mailto:customerservice@bigben-interactive.be)  
[klantenservice@bigben-interactive.nl](mailto:klantenservice@bigben-interactive.nl)

**ESPAÑA**, [sat@bigbeninteractive.es](mailto:sat@bigbeninteractive.es)

**ITALIA**, [support@bigbeninteractive.it](mailto:support@bigbeninteractive.it)

[www.bigben.eu](http://www.bigben.eu)

# THOMSON

DA

**CD STEREOANLÆG MED BT OG DAB**

**MODEL NR. MIC120DABBT**

**MIC122DABBT**

**MIC125DABBT**



## **BETJENINGSVEJLEDNING**

LÆS VENLIGST DENNE BRUGERVEJLEDNING OMHYGGELIGT  
IGENNEM FØR BETJENING AF ENHEDEN, OG  
GEM DEN TIL EVT. SENERE BRUG.

## Sikkerhed og meddelelse

Læs og forstå alle anvisninger, før produktet tages i brug. Skader, der er forårsaget ved ikke at følge anvisningerne, vil gøre garantien ugyldig.

### Sikkerhed

#### Advarsel



- Tag aldrig kabinettet af anlægget.
- Smør aldrig nogen del af apparatet.
- Stil aldrig dette apparat på andet elektrisk udstyr.
- Hold dette apparatet væk fra direkte sollys, åben ild eller varme.
- Se aldrig ind i laserstrålen inde i dette apparat.
- Sørg for, at du altid kan komme til ledningen, stikket eller adapteren, så du kan afbryde strømmen til apparatet.

1. Læs og opbevar disse anvisninger.
2. Efterkom alle advarsler.
3. Følg alle anvisninger.
4. Benyt ikke dette apparat i nærheden af vand.
5. Rengør kun med en tør klud.
6. Ventilationsåbningerne må ikke blokeres. Følg fabrikantens anvisninger for installationen.
7. Installér ikke anlægget i nærheden af varmekilder som f.eks. radiatorer, indblæsningsriste, ovne eller andre apparater (inkl. forstærkere), der producerer varme.
8. Beskyt elledningen mod at blive trådt på eller komme i klemme, navnlig ved stik, stikkontakter og stedet, hvor ledningen er ført ud af apparatet.
9. Anvend kun påmonteringer eller tilbehør, der anbefales af fabrikanten.
10. Træk anlæggets stik ud, når det er tordenvejr, eller hvis apparatet ikke skal bruges gennem længere tid.
11. Lad al service udføre af kvalificeret servicepersonale. Anlægget skal sendes til service, hvis det er blevet beskadiget på nogen måde, såsom ved beskadigelse af elledningen eller stik, eller hvis væsker er trængt ind eller noget er faldet ned over det, eller anlægget har været udsat for regn eller fugt, ikke fungerer normalt eller er blevet tabt.
12. Anlægget må ikke udsættes for dryp eller sprøjt.
13. Stil ikke noget på anlægget, der kan skade det (f.eks. genstande med væsker i eller tændte stearinlys).
14. Hvis NETstikket eller en apparatkontakt bruges til at afbryde anlægget, skal afbryderanordningen let kunne nås.
15. Sørg for at der er tilstrækkelig fri plads rundt omkring produktet til ventilation.
16. Batterierne (batteripakken) må ikke udsættes for kraftig varme fra f.eks. sol, ild eller lignende.

### Pleje af dit produkt

1. Tag anlæggets stik ud af stikkontakten, når det ikke er i brug og før rengøring.
2. Spille musik ved meget høje lyd niveauer, da det kan give høreskader og/eller skader på udstyret.
3. Benyt ikke enheden under våde eller fugtige forhold.
4. Afbryd altid enheden fra netforsyningen før rengøring. Tør anlægget af med en blød, fugtig og frugfri klud. Brug ikke slibemidler eller kraftige rengøringsmidler.



## Hensyn til miljøet



Dit produkt indeholder batterier omfattet af EU-direktiv 2006/66/EF.

Når et produkt er forsynet med en affaldsspand på hjul med kryds over, betyder det, at produktet er omfattet af EU-direktiv 2002/96/EF. Gør dig bekendt med de lokale bestemmelser om separat indsamling af elektriske og elektroniske produkter. Følg venligst de lokale bestemmelser, og bortskaf ikke dine udtjente produkter sammen med almindeligt husholdningsaffald. Korrekt bortskaffelse af dit udtjente produkt er med til at forhindre skadelig påvirkning af miljøet og af menneskers sundhed.

## Overensstemmelse



Dette produkt er i overensstemmelse med EU's krav om radiointerferens.



Dette apparat er udstyret med denne etiket.

## Tekniske specifikationer:

- Strømforsyning: 230 V, ~50 Hz
- Maks. forbrug: 30 W
- Følsomhed indgang: INDGANGSSIGNAL 700MV
- Impedans højttaler: 6 ohm
- Signal/støj (A): 86 db
- Total harmonisk klirforvrængning (1 kHz, 1 W): 0,5 %
- Frekvenskurve: 20Hz-20 KHz
- Bluetooth-frekvensområde: 2402-2480 MHz
- FM-bånd: 87,5-108,00MHz
- DAB-frekvens: 174,928MHz-239,200MHz
- Total musikeffekt: 10W × 2

## Boksens indhold

Kontrollér og identificér indholdet af pakken:

- 1 hovedenhed
- 1 fjernbetjening
- 1 stk. brugervejledning
- 1 indendørs antenne
- 1 indgangskabel
- 1 elledning, vekselstrøm

## Kom i gang

- Tag anlægget ud af emballagen.
- Fjern al emballage fra produktet.
- Læg emballagen i kassen eller bortskaft den på sikker vis.

## Beskrivelse af dele

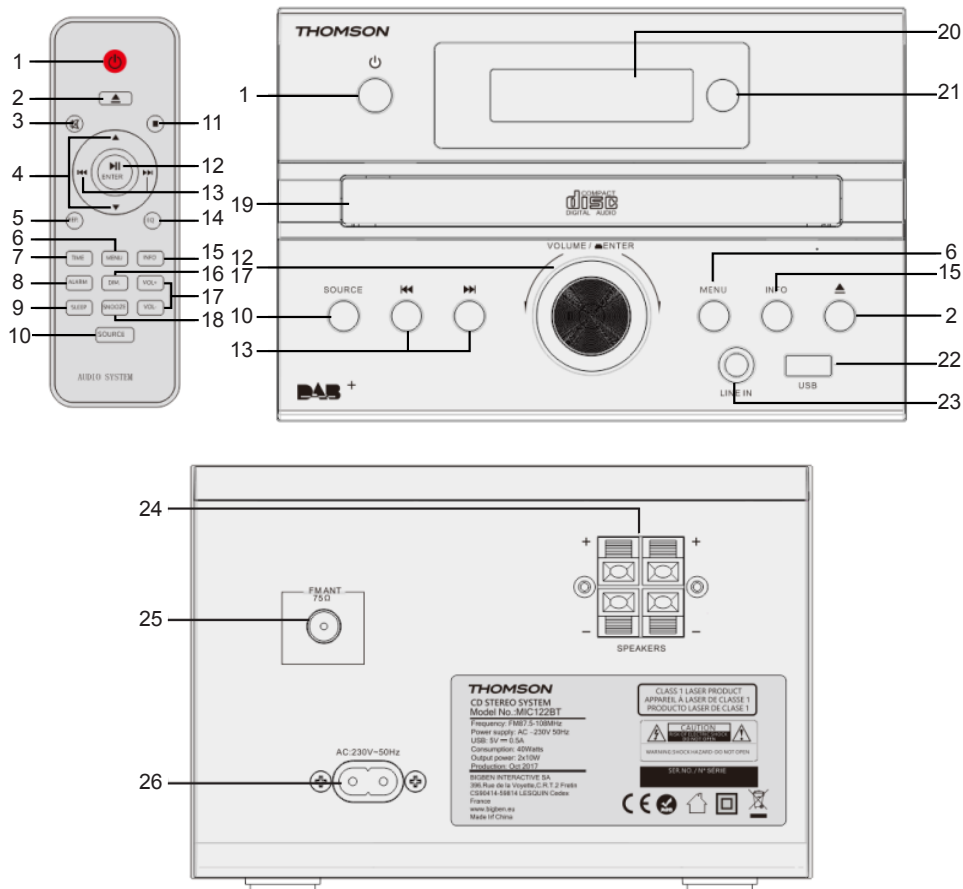

- 1) Standby-/afbryderknop  
Tryk på knappen for at skifte mellem tændt og standby-tilstand. I standby-tilstand bruger enheden stadig en lille mængde strøm.
- 2) Åbn eller luk diskskuffen
- 3) Slå lyden fra  
Ophæves ved at trykke på knappen igen.
- 4) Vælg mulighed
- 5) Gentag disken
- 6) Menu

- 7) Vælg opsætning af tid
- 8) Vælg opsætning af alarm
- 9) Vælg opsætning af slumre-timer
- 10) Vælg lydkilde: DAB-FM-CD-USB-BT-KABEL
- 11) Stop afspilningen
- 12) Afspil eller sæt afspilning af disken på pause  
Vælg eller bekræft muligheden.
- 13) Spring til det næste nummer eller forrige nummer  
Find en radiostation.  
Tryk og hold knappen nede for at søge i et nummer, en USB-fil
- 14) Vælg opsætning af equalizer
- 15) Info-knap
- 16) Dæmper til indstilling af lysstyrke
- 17) Justér lydstyrken
- 18) Snue
- 19) Låge til indsætning af CD
- 20) LCD-display
- 21) Vindue for modtagelse fra fjernbetjening
- 22) Line in-jackstik
- 23) USB-port
- 24) V/H stik til højttaler
- 25) FM-/DAB-ant
- 26) Stikkontakt, vekselstrøm

## Strøm

### FORSIGTIG



- Risiko for skade på produktet! Kontrollér, at strømmen har den spænding, der svarer til spændingen trykt på mærkaten på bagsiden.
- Risiko for elektrisk stød! Når du tager netledningen ud af stikkontakten, skal du altid trække i stikket. Træk aldrig blot i ledningen.
- Før du tilslutter vekselstrømsnetledningen, skal du sørge for at have udført alle andre tilslutninger.

Stil enheden det ønskede sted, og gør netledningen klar. Sæt kablet i stikkontakten og tænd eventuelt for kontakten.

### Automatisk standby

Ved afspilning af medier fra en tilsluttet enhed skifter Tårnet automatisk til standby, hvis:

- der ikke trykkes på nogen knapper i 10 minutter
- der ikke kommer lyd fra en tilsluttet enhed i 10 minutter.

## Tilslutning

1. Tilslut den indendørs FM-/DAB-antenne.
2. Stil antennen, hvor modtagelsen er bedst.
3. Tilslut først vekselstrømsnetledningen, når alle andre tilslutninger er foretaget.

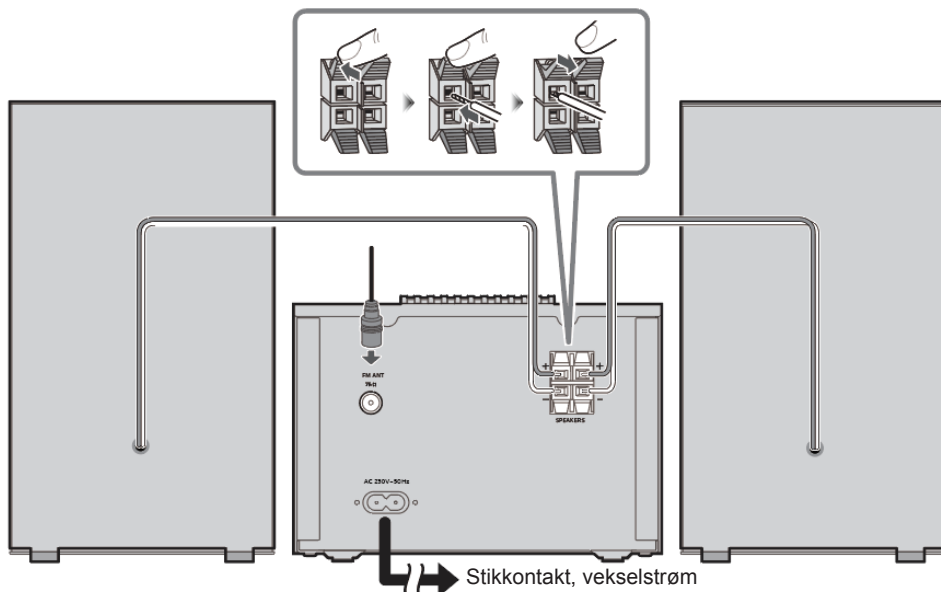

## Klargøring af fjernbetjeningen

Der skal bruges 2 AAA-batterier

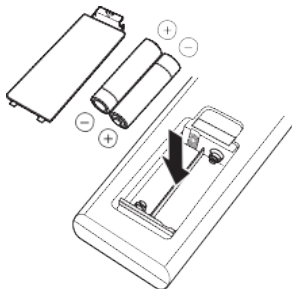

Brug alkaline-mangan batteri.

Batteriet sættes i, så polerne (+ og -) passer med dem i fjernbetjeningen.

Luk batterirummet.

Bemærk: Bortskaffes korrekt. Batterier indeholder kemiske stoffer, så de holder længe. Tag batteriet ud, hvis du ikke skal bruge fjernbetjeningen i lang tid.

ADVARSEL: Der kan ske en eksplosion, hvis batterierne ikke er isat korrekt.

## Ur og timere

### Indstilling af ur

Når enheden er tilsluttet nettet eller efter en strømafbrydelse, viser displayet "0:00" på LCD-displayet. Enheden bør være i standby for at indstille det aktuelle klokkeslæt.

1. Tryk på [TIME]-knappen. Cifrene i displayet vil blinke.
2. Tryk på knappen ▲ / ▼, indtil timer er indstillet. Tryk på [ENTER] for at bekræfte timeindstillingen.
3. Derefter begynder minutcifrene at blinke i displayet.
4. Tryk på knappen ▲ / ▼, indtil minutter er indstillet. Tryk på [ENTER] for at bekræfte indstillingen af minutter.

### Indstilling af alarmen

Denne enhed kan bruges som vækkeur. Bluetooth-enheden, USB og FM går i gang med at spille på det indstillede tidspunkt.

1. Tryk på ⏻ for at sætte enheden i standbytilstand.
2. Sørg for, at du har indstillet uret korrekt.
3. Tryk på knappen [ALARM]-knappen i nedlukningstilstand. Displayet vil blinke ON for valg af alarmindstillingsfunktionen, og displayet vil blinke.
4. Tryk på [ENTER] for at bekræfte. Displayet begynder at blinke.
5. Tryk på ▲ / ▼ gentagne gange for at indstille timetallet. Tryk på [ENTER] for at bekræfte.
6. Tryk på ▲ / ▼ for at indstille minutterne.
7. Tryk på ENTER for at bekræfte, og tryk derefter på ▲ / ▼ for at vælge CD/DAB/FM/USB. Tryk på [ENTER] for at bekræfte.
8. Lydstyrken øges gradvist fra 0 til 20.
9. Tryk på knappen [ALARM]-knappen i nedlukningstilstand. Displayet vil blinke ON for valg af alarmindstillingen, og displayet vil blinke.
10. Tryk på ▲ / ▼ for at vælge OFF og afbryde alarmen.

### Snue

1. Tryk for at indstille alarmen, den lyder igen efter 9 minutter.

### Slumre-timer

1. Tryk på [SLEEP]-knappen. Displayet begynder at blinke. Tryk på knappen, indtil displayet viser det minut, du ønsker at indstille. Du kan indstille 90/60/45/30/15 minutter.
2. Det blinker tre gange for at bekræfte, og vender derefter tilbage til den tidligere grænseflade. Hvis du vil annullere slumretilstand, skal du trykke på OFF. Efter 3 gange blink vil slumretilstand være annulleret.

## Afspilning af medier

### Disk

Afspil en disk

1. Tryk på [SOURCE] gentagne gange for at vælge kilden DISC.
2. Indsæt en disk med etiketsiden opad.
3. Afspilning starter automatisk. I modsat fald trykkes på ▶▶.
4. Tryk på [VOL+]/[VOL-] for at justere lydstyrken.

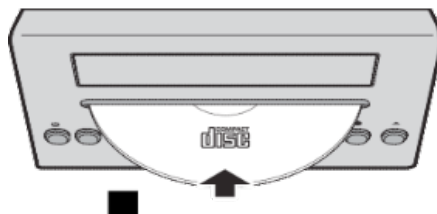

Pause / genoptag afspilning

- Under afspilning trykkes på ▶▶ for at sætte afspilning på pause eller genoptage den
- Under afspilning trykkes længe på knappen ◀◀ / ▶▶ for hurtigt frem eller hurtigt tilbage

Springe et nummer

Ved CD:

1. Tryk på **◀◀ / ▶▶** for at vælge et andet nummer.
2. Tryk på [VOL+ / VOL -] for at justere lydstyrken.

Ved MP3-disk:

1. Tryk på **▲ / ▼** for at vælge et album eller en mappe.
2. Tryk på **◀◀ / ▶▶** for at vælge et nummer eller en fil.
3. Tryk på [VOL+ / VOL -] for at justere lydstyrken.

## USB

Skrud ned for lyden, og tilslut USB-enheden til USB-porten.

Hold fast på anlægget, når du sætter USB-enheden i eller tager den ud.

1. Tryk på [SOURCE] gentagne gange for at vælge kilden "USB". USB-en afspilles automatisk.
2. Tryk på **▲ / ▼** for at vælge mappen. Tryk på **◀◀ / ▶▶** for at vælge et nummer.
3. Tryk på [VOL+ / VOL -] for at justere lydstyrken.

## Bluetooth®

Du kan tilslutte og afspille trådløst fra en lydenhed ved hjælp af Bluetooth®.

Forberedelse

- Tænd enhedens Bluetooth®-funktion, og placér enheden i nærheden af anlægget.
  - Se enhedens brugervejledning for at få yderligere oplysninger.
1. Tryk på [SOURCE] gentagne gange for at vælge Bluetooth-tilstand; "PAIRING" (parring) blinker
  2. Vælg "MIC120DABBT/MIC122DABBT/MIC125DABBT" fra Bluetooth-menuen på enheden

Når du bliver bedt om en adgangskode, indtastes "0000"

Enheden tilsluttes automatisk anlægget, når parringen er fuldført.

Navnet på den tilsluttede enhed vises i nogle sekunder.

3. Hvis systemet er forbundet til en Bluetooth-enhed, trykkes på knappen **▶▶** for at afbryde forbindelsen, indtil meddelelsen [NO BT] vises.
4. Start afspilningen på enheden.
5. Tryk på **◀◀** eller **▶▶** for at springe fra nummer til nummer.
6. Tryk på [VOL+ / VOL -], eller drej knoppen VOLUME for at justere lydstyrken.

## Audio ind

Gennem denne enhed kan du afspille musik fra en ekstern lydenhed, såsom en MP3-afspiller.

Indgangs-jackstik (kræver et kabel med 3,5 mm stik)

1. Sæt kablet med jackstikket (3,5 mm) i Line in-jackstikket på toppanelet. Sæt den anden ende af kablet med jackstikket i en MP3-afspiller eller en anden lydenhed.
2. Tryk gentagne gange på knappen [SOURCE] for at vælge Line-In tilstand.
3. Brug knapperne på den tilsluttede enhed for at begynde afspilningen.

## DAB-radio

Træk forsigtigt teleskopantennen ud.

### Automatisk søgning

1. Tryk på knappen [SOURCE] til at vælge "DAB-tilstand".  
Hvis det er første gang enheden er i DAB-tilstand, vil den automatisk starte en "Auto Scan" (aut. søgning) for at søge efter tilgængelige stationer (Når DAB-tilstanden DAB har været brugt før, vil MIC120DABBT/MIC122DABBT/MIC125DABBT automatisk vælge den tidligere spillede station).
2. Tryk på tasten [ENTER]. Den vil automatisk starte søgning efter tilgængelige stationer.  
Under søgningen viser den nederste linje i displayet et bjælke-diagram, hvor langt søgningen er nået.

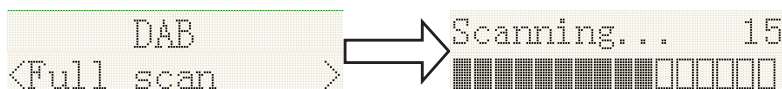

## Manuel søgning

1. Tryk på knappen [SOURCE] på anlægget for at vælge "DAB-tilstand".
2. Tryk på **◀◀** eller **▶▶** for at vælge "Manuel Tune". Tryk på tasten [ENTER] for at tilgå valg af DAB-frekvens.
3. Tryk på [**◀◀**] eller [**▶▶**] for at gå til den ønskede kanal. Grafen viser signalstyrken.
4. Tryk på [MENU] eller **◀◀** for at afslutte søgningen.

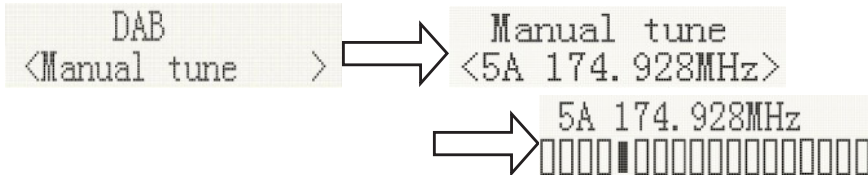

5. Kan du ikke finde nogen stationer, så kontrollér, om antennen er trukket ud, og prøv modtagelsen ved at lave endnu en automatisk søgning fra et andet sted i rummet.

## DRC (Dynamic range control (styring af dynamisk område))

Dynamic range control (eller DRC) er en teknologi, der fremhæver svagere lyde i støjende omgivelser.

1. I DAB-tilstand trykkes på **◀◀** eller **▶▶** for at vælge "DRC". Tryk på tasten [ENTER] og "\*" vil blive vist øverst til højre.
2. Tryk på MENU for at bekræfte indstillingen. Displayet skifter tilbage til normal.  
DRC OFF - DRC afbrydes, DRC udsendt fra radiostation vil blive ignoreret.  
DRC LOW - DRC-niveauet indstilles til halvdelen af det, som radiostationen udsender.  
DRC HIGH - DRC-niveauet bruges som sendt fra radiostationen.

## Prune (oprydning, der fjerner angivne, men utilgængelige stationer)

I DAB-tilstand trykkes på **◀◀** eller **▶▶** for at vælge "Prune". Tryk på tasten [ENTER]-tasten for at åbne muligheden Prune

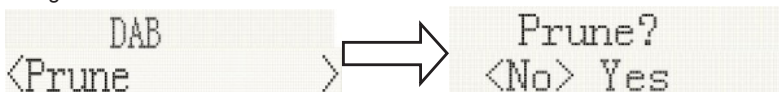

## System (DAB)

I DAB-tilstand trykkes på **◀◀** eller **▶▶** for at vise "SYSTEM"-undermenuen. Tryk på tasten [ENTER]-tasten for at åbne systemindstillingen.

### 1. Sprog

Tryk [ENTER] for at vælge sproget. Udgangssproget er engelsk og det valgte sprog vil have "\*" øverst til højre.

Der kan vælges "Deutsch", "Italiano", "Français".



### 2. Nulstilling til fabriksstandarder

Tryk på [ENTER] for at gå til nulstilling til fabriksindstillinger. Hvis du ønsker at nulstille til fabriksindstillinger, skub på **◀◀** eller **▶▶**, indtil "YES" fremhæves i displayet, og tryk [ENTER]. Der sker en fuldstændig nulstilling af din radio. Alle forindstillinger og stationslister vil blive slettet.

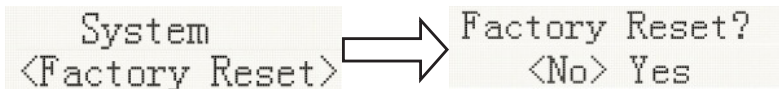

### 3. Softwareversion

Tryk på [ENTER] for at se DAB-softwareversionen. Tryk på [Menu] eller ►►. Displayet skifter tilbage til normal.

```
System          SW version
<SW version    >  dab-ser-C912-400
```

\*Hvis der ikke trykkes på nogen knapper efter 30 sekunder, vil displayet vende tilbage til normal.

### Forindstilling

#### 1. Hent forindstillinger

I DAB-tilstand trykkes på ◀◀ eller ►► for at vælge "Preset Recall" (hent forindstillinger), tryk derefter [ENTER] for at flytte til den station, der er gemt i forindstillingshukommelsen.

```
Preset Recall   01DBC 1
<1: 01DBC 1    >  Playing
```

Bemærk: Hvis du trykker på forindstillingsknappen, men du har ikke foretaget nogen forindstillinger af stationer, så vises "Empty preset" (ingen forindstillinger).

#### 2. Gem forindstillinger

Du kan gemme dine foretrukne DAB stationer i forindstillingshukommelsen. Der kan forindstilles 20 stationer på din radio. Forindstillingerne huskes af din radio i tilfælde af strømsvigt.

Proceduren for forindstilling af stationer og brugen af dem til at finde stille stationer er den samme for DAB-tilstande:

I DAB-tilstand vælges det ønskede frekvensbånd. Tryk på ▲ / ▼. Du kan få vist de gemte stationer. Tryk på ◀◀ eller ►► for at indstille den ønskede station som beskrevet ovenfor, og tryk derefter [ENTER] for at vælge det ønskede forindstillingsnummer, som du vil gemme stationen under. Tryk på [ENTER] for at bekræfte.

```
Preset Store    Preset 1
<1: 01DBC 1    >  stored
```

### FM-Radio

Træk forsigtigt teleskopantennen helt ud.

#### Automatisk søgning

1. Tryk på knappen [SOURCE] til at vælge "FM-tilstand".
2. Tryk længe på ►► tasten. Nu vil din radio søge og stoppe automatisk, når den finder en station med tilstrækkelig signalstyrke.
3. Få sekunder senere opdateres displayet. Displayet viser radiostationens frekvens. Hvis signalet er stærkt nok og stationens signal indeholder RDS-oplysninger, så vil radioen vise navnet på stationen.
4. Find flere stationer ved at trykke og holde på knappen ◀◀ som ovenfor.
5. Du kan søge på FM-båndet i den modsatte retning (høj frekvens til lav frekvens) ved at trykke på knappen ►► og holde den i 2 sekunder.
6. Når du er nået til slutningen af frekvensbåndet, vil din radio genoptage indstilling fra den modsatte ende af frekvensbåndet.

```
90.50MHz      19 Memory
Auto scanning... Auto End
```



## Manuel søgning

1. Tryk på [SOURCE] på anlægget for at vælge "FM-tilstand".
2. Vælg, om ønsket, FM-tilstand som beskrevet ovenfor.
3. Tryk på **◀◀** eller **▶▶** for at finde en station. Ved hvert tryk vil frekvensen gå op eller ned med 50 kHz.
4. Når du er nået til slutningen af frekvensbåndet, vil radioen genoptage indstilling fra den modsatte ende af frekvensbåndet. Kan du ikke finde nogen stationer, så kontrollér, om antennen er trukket ud, og prøv modtagelsen ved at lave endnu en automatisk søgning fra et andet sted i rummet.

## Menu

1. Indstilling for scanning

I FM-tilstand trykkes på [MENU] for at gå ind i indstilling af FM, tryk derefter på **◀◀** eller **▶▶** for at vælge [Scan setting] (indstilling for scanning), tryk derefter på [ENTER] for indstilling af følsomhed:

- 1.1. Alle stationer: ~ 15 dB

```
FM
<Scan setting> → Scan setting*
                  <All station>
```

- 1.2. Kun kraftige stationer: ~19 dB

```
FM
<Scan setting> → Scan setting*
                  <All station>
                  →▶▶ Scan setting*
                      <All station>
```

2. Lydindstillinger

- 2.1. Stereo mulig

```
FM
<Audio setting> → Audio setting*
                  <Stereo allowed>
```

- 2.2. Tvunget mono

```
FM
<Audio setting> → Audio setting*
                  <Stereo allowed>
                  → Audio setting*
                      <Forced mono >
```

- 2.3. Anlæg (FM-system), samme DAB-systemindstilling

3. FORINDSTILLING:

- 3.1. Hent forindstillinger (vælg stationen):

Tryk [ENTER] for at indstille den forudindstillede station gemt i hukommelsen.

```
Preset Recall
<1: 90.50MHz > → 90.50MHz St P1
                  [No RadioText]
```

### 3.2. Hent forindstillinger (vælg stationen):

Du kan gemme dine foretrukne FM-stationer i forindstillingshukommelsen. Der kan forindstilles 20 stationer på din radio. Forindstillingerne huskes af din radio i tilfælde af strømsvigt.

Proceduren for forindstilling af stationer og brugen af dem til at finindstille stationer er den samme for DAB-tilstande:

I FM-tilstand vælges det ønskede frekvensbånd. Tryk på ▲ / ▼ for at se de gemte stationer, tryk på ◀◀ eller ▶▶ for at indstille den ønskede station som beskrevet ovenfor, og tryk derefter [ENTER] for at vælge det ønskede forindstillingsnummer, som du vil gemme stationen under. Tryk på [ENTER] for at bekræfte.

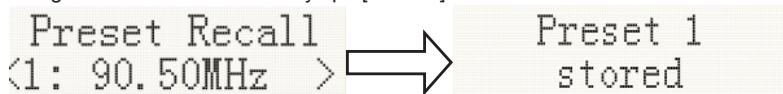

## Bemærkninger:



Elektriske og elektroniske apparater må ikke bortskaffes sammen med almindeligt affald.

- De skal afleveres på en genbrugsplads.
- Nogle komponenter i disse apparater kan være farlige for sundhed og miljø.

For at spare energi skifter enheden automatisk til standby, når der ikke er kommet nogen lyd fra enheden i et stykke tid. Den kan TÆNDES igen vha. TÆND/SLUK-knappen.

Hvis du bliver ringet op, mens MIC120DABBT/MIC122DABBT/MIC125DABBT er forbundet til din mobiltelefon og afspiller musik, så sættes enheden på pause, mens du besvarer opkaldet, og musikken starter igen, når opkaldet er afsluttet (nogle gange sættes enheden, afhænger af din mobiltelefon på pause ved afslutningen af opkaldet).

Ordmærket, mærket og logoet Bluetooth® er registrerede varemærker tilhørende Bluetooth SIG, Inc., og brugen af disse er givet i licens til Bigben Interactive. Andre varemærker og handelsnavne tilhører de respektive ejere.

THOMSON er et varemærke tilhørende TECHNICOLOR SA eller selskabets datterselskaber og benyttes på licens af Bigben Interactive.

Undertegnede Bigben Interactive erklærer, at typen af radioudstyr i MIC120DABBT/MIC122DABBT/MIC125DABBT er i overensstemmelse med direktiv 2014/53/EU.

Den fulde tekst findes på [www.bigben.fr/support](http://www.bigben.fr/support)

Den komplette erklæring kan downloades fra vores websted:

EN: <https://www.bigben-interactive.co.uk/support/>

FR: <https://www.bigben.fr/support/>

DE: <https://www.bigben-interactive.de/support/>

ES: <https://www.bigbeninteractive.es/asistencia-tecnica/>

IT: <https://www.bigbeninteractive.it/supporto-tecnico/>

ANDRE SPROG: <https://www.bigbeninteractive.com/support/>

Produceret af BIGBEN INTERACTIVE SA

396, Rue de la Voyette

CRT2 - FRETIN

CS 90414

59814 LESQUIN Cedex - Frankrig

[www.bigben.eu](http://www.bigben.eu)

Fremstillet i Kina



**bigben**

**Fabricant : Bigben Interactive FRANCE**

396, Rue de la Voyette, C.R.T. 2 Fretin,  
CS 90414 - 59814 LESQUIN Cedex, France

**Bigben Interactive DEUTSCHLAND GmbH**

Walter Gropius Str. 28, 50126 Bergheim, Deutschland

**Bigben Interactive BELGIUM, s.a./n.v.**

Waterloo Office Park, Bât. H, Drève Richelle 161 bte 15  
1410 Waterloo, Belgium

**Bigben Interactive NEDERLAND b.v.**

Franciscusweg 249-3B, 1216 SG Hilversum, Nederland

**Bigben Interactive SPAIN S.L.**

C/ Musgo 5, 2ª planta, 28023 Madrid, Spain

**Bigben Interactive ITALIA s.r.l**

Corso Sempione 221, 20025 Legnano - MI, Italia

**FABRIQUÉ EN CHINE / MADE IN CHINA**

**HOTLINE**

**FRANCE**, du lundi au vendredi (sauf jours fériés) :  
9h00-19h00 ou [support.thomson@bigben.fr](mailto:support.thomson@bigben.fr)

**N°Cristal 09 69 32 59 62**

APPEL NON SURTAXE

**DEUTSCHLAND**, Montag bis Sonntag von 8:00 bis 24:00 Uhr

09001-84 30 44\* (0,49€/Min. aus dem deutschen Festnetz, Anrufe aus allen

Mobilfunknetzen nicht möglich) oder [support@bigben-interactive.de](mailto:support@bigben-interactive.de)

\*Minderjährige müssen vorher einen Erziehungsberechtigten um Erlaubnis fragen.

**BELGIQUE / NEDERLAND**, [customerservice@bigben-interactive.be](mailto:customerservice@bigben-interactive.be)

[klantenservice@bigben-interactive.nl](mailto:klantenservice@bigben-interactive.nl)

**ESPAÑA**, [sat@bigbeninteractive.es](mailto:sat@bigbeninteractive.es)

**ITALIA**, [support@bigbeninteractive.it](mailto:support@bigbeninteractive.it)

[www.bigben.eu](http://www.bigben.eu)

# **THOMSON**

NO

**CD STEREOSYSTEM MED BT, DAB**

**MODELLNR. MIC120DABBT**

**MIC122DABBT**

**MIC125DABBT**



## **BRUKSANVISNING**

LES DENNE BRUKSANVISNINGEN NØYE FØR DU  
BETJENER APPARATET, OG OPPBEVAR DEN  
TIL SENERE BRUK

## Sikkerhet og Merknad

Les og forstå alle instruksjoner før du bruker dette produktet. Hvis skade skyldes manglende overholdelse av instruksjonene, gjelder ikke garantien.

### Sikkerhet

#### Advarsel



- Fjern aldri apparatets beskyttende deksel.
- Ikke smør noen del av dette apparatet.
- Ikke plasser apparatet på annet elektrisk utstyr.
- Hold dette apparatet borte fra direkte sollys, åpen flamme eller varmekilde.
- Se aldri inn i laserstrålen inne i dette apparatet.
- Forsikre deg om at du alltid har lett tilgang til strømledningen, -støpselet eller adapteren for å koble fra dette apparatet fra strømmen.

1. Les og ta vare på disse instruksjonene.
2. Ta hensyn til alle advarsler.
3. Følg alle instruksene.
4. Ikke bruk dette apparatet i nærheten av vann.
5. Rengjøres kun med en tørr klut.
6. Ikke blokker noen av ventilasjonsåpningene. Installer i henhold til produsentens instruksjoner.
7. Ikke installer i nærheten av varmekilder som radiatorer, varmeelementer, ovner eller andre apparater (inkludert forsterkere) som produserer varme.
8. Beskytt strømledningen mot å bli tråkket på eller klemt i nærheten av støpselet, stikkontakten og punktet der den kommer ut fra apparatet.
9. Bruk kun vedlegg/tilbehør som er spesifisert av produsenten.
10. Trekk ut stikkontakten under tordenvær eller når det ikke skal brukes over en lengre periode.
11. All service må utføres av kvalifisert personell. Service er nødvendig når apparatet har blitt skadet på noen måte, for eksempel hvis strømledningen eller støpselet er skadet, væske har blitt sølt eller objekter har falt inn i apparatet, apparat har blitt utsatt for regn eller fuktighet, ikke fungerer normalt eller har falt ned.
12. Apparat må ikke utsettes for vanndråper eller sprut.
13. Ikke plasser noen farlige kilder på apparatet (for eksempel væskefylte gjenstander, opplyste stearinlys).
14. Når hovedstøpslet eller annen kontakt blir brukt som frakoblingsenhet, må frakoblingsenheten være lett tilgjengelig.
15. Sørg for at det er nok plass rundt produktet for ventilasjon.
16. Batteriene (batteripakke eller batterier tilkoblet) må ikke utsettes for omfattende varme, slik som solskinn, åpen flamme eller lignende.

### Ta vare på produktet ditt

1. Trekk alltid ut støpselet når det ikke er i bruk og før rengjøring.
2. Ikke spill musikk på for høyt volum, ettersom hørselskader eller skader på utstyret kan oppstå.
3. Ikke bruk denne enheten under våte eller fuktige forhold.
4. Koble alltid enheten fra hovedstrømforsyningen før rengjøring. Rengjør apparatet med en myk, fuktig og lofri klut. Ikke bruk slipemidler eller sterke rengjøringsprodukter.

## Ta vare på miljøet



Produktet inneholder batterier som er omfattet av EU-direktiv 2006/66/EF,

Når produktet er merket med et krysset søppelkasseikon, betyr det at produktet er omfattet av EUs WEEE-direktiv 2002/96/EC. Sett deg inn i lokale kildesorteringsbestemmelser for elektriske og elektroniske produkter og batterier. Ta hensyn til de lokale bestemmelsene og unngå å kaste utbrukte produkter i det vanlige husholdningsavfallet. Ved å kassere produktet på riktig måte er du med på å forhindre potensielle negative konsekvenser for helse og miljø.

## Samsvar



Dette produktet er i samsvar med EUs krav til radiointerferens.



Apparatet er merket med dette.

## Tekniske spesifikasjoner:

- Strømtilførsel: 230V~50Hz
- Maks forbruk: 30W
- Inngangssensitivitet: LINJE INN 700MV
- Høyttalerimpedans: 6 Ohms
- S/N (A): 86db
- THD (1 kHz, 1 W): 0,5 %
- Frekvensrespons: 20Hz-20KHz
- Bluetooth-frekvensbånd: 2402-2480MHz
- FM-frekvens: 87,5-108,00 MHz
- DAB-frekvens: 174,928MHz-239,200MHz
- Total musikkeffekt: 10W X2

## Innholdet i esken

Kontroller og gjennomgå innholdet i pakken din:

- 1 Hovedenhet
- 1 Fjernkontroll
- 1 Brukerveiledning
- 1 Innendørs antenne
- 1 Linje inn-kabel
- 1 Vekselstrømkabel

## Komme i gang

- Ta apparatet ut av esken.
- Fjern enhver emballasje fra produktet.
- Plasser emballasjen inne i esken og eller avhend det sikkert.

## Beskrivelse av Deler

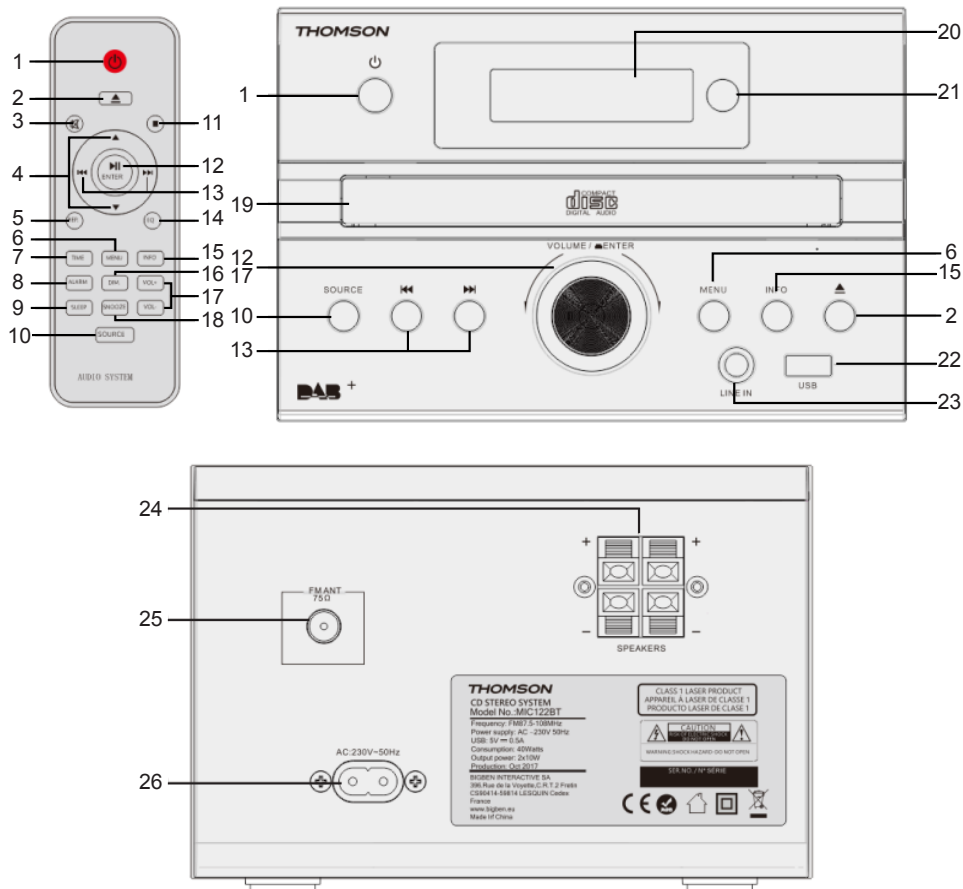

- 1) Standby-/Strøm på-bryter  
Trykk for å slå enheten på til standbymodus eller omvendt. I standbymodus forbraker enheten en liten mengde strøm.
- 2) Åpne eller lukke diskskuffen
- 3) Dempe lyden  
Trykk på knappen igjen for å avbryte.
- 4) Velg alternativet
- 5) Gjenta disken
- 6) Meny

- 7) Velg tidsoppsettet
- 8) Velg alarmoppsettet
- 9) Velg oppsettet for dvaletimer
- 10) Velger lydkilden: DAB-FM-CD-USB-BT-LINJE
- 11) Stopp avspillingen
- 12) Spill eller pause spiller disken  
Velg eller bekreft alternativet.
- 13) Gå til neste spor eller forrige spor  
Søk etter en radiostasjon.  
Trykk og hold tasten for å søke innenfor et spor/en USB.
- 14) Velg EQ-innstillingen
- 15) Infoknapp
- 16) Dimmer for lysstyrkeinnstilling
- 17) Juster lydnivået
- 18) Utsett
- 19) Innsetningsluke for CD
- 20) LCD-skjerm
- 21) Mottaksvindu for fjernstyring
- 22) Linje inn-kontakt
- 23) USB-port
- 24) H/V-høytalerforbindelse
- 25) FM-/DAB-ant
- 26) Vekselstrømuttak

## Strøm

### FORSIKTIG



- Fare for produktskade! Sjekk at strømspenningen tilsvarer spenningen som står oppført på etiketten på baksiden.
- Fare for elektrisk sjokk! Når du kobler fra strømledningen, skal du alltid ta støpslet ut av uttaket. Dra aldri i ledningen.
- Før du kobler til strømledningen, må du forsikre deg om at du har gjort alle andre tilkoblinger.

Sett apparatet i ønsket posisjon og vikle ut strømledningen. Sett støpslet på ledningen inn i stikkkontakten og skru den på (hvis aktuelt).

### Auto-standby

Når du spiller av media fra en tilkoblet enhet, vil tårnet automatisk bytte til standby hvis:

- Ingen knapp er blitt trykket på de siste 10 minuttene,
- Ingen lyd fra tilkoblet enhet de siste 10 minuttene.



## Kobler til

1. Koble til innendørs FM-/DAB-antennen.
2. Plasser antennen der mottaksforholdene er best.
3. Koble kun til vekselstrømhovedledningen etter at alle andre tilkoblinger er gjort.

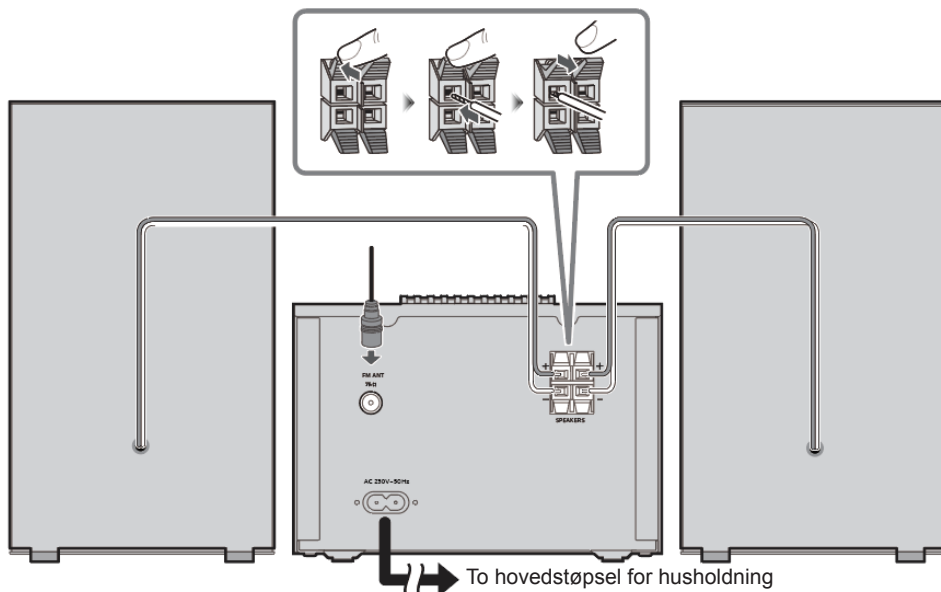

## Klargjøring av fjernkontrollen

Krever 2 AAA-batterier

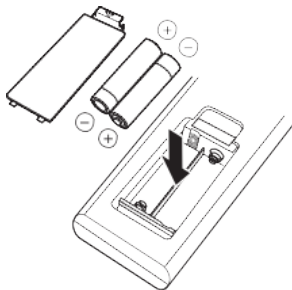

Bruk alkalisk- eller manganbatteri.

Monter batteriet slik at polene (+ og -) stemmer overens med de i fjernkontrollen.

Lukk batterirommet.

Merk: Avhend sikkert. Batterier inneholder kjemiske stoffer, slik at de varer lenge. Fjern batteriet hvis du ikke skal bruke fjernkontrollen i lang tid.

**ADVARSEL:** Fare for eksplosjon hvis batteriene ikke er satt inn riktig.

## Klokke og timere

### Stille inn klokken

Etter at enheten er koblet til en strømforsyning eller etter et strøbrudd, viser displayet «0:00» på LCD-skjermen. Enheten skal være i standbymodus for å stille inn gjeldende klokke.

1. Trykk på [TIME]-knappen (tidspunktknappen). Tallene på skjermen vil blinke.
2. Trykk på ▲ / ▼-knappen flere ganger inntil korrekt time er stilt inn. Trykk [ENTER] for å bekrefte timeinnstillingen.
3. Minutt-tallene på skjermen vil blinke.
4. Trykk på ▲ / ▼-knappen flere ganger inntil korrekt minutt er stilt inn. Trykk [ENTER] for å bekrefte minuttinnstillingen.

### Stille inn alarmen

Denne enheten kan brukes som alarmklokke. Bluetooth-enheten, USB og FM er aktivert til å starte på en forhåndsinnstilt tid.

1. Trykk ⏻ for å slå enheten på standbymodus.
2. Sørg for at du har stilt klokken inn korrekt.
3. Trykk [ALARM]-knappen i driftsstandsmodus. Skjermen blinker ON (PÅ) for å velge alarminnstilling, og skjermen blinker.
4. Trykk [ENTER] for å bekrefte. Klokkevisningen blinker.
5. Trykk på ▲ / ▼-knappen flere ganger for å stille inn timen. Trykk [ENTER] for å bekrefte.
6. Trykk ▲ / ▼ for å stille inn minuttene.
7. Trykk [ENTER] for å bekrefte, og trykk deretter ▲ / ▼ for å velge CD/DAB/FM/USB-status. Trykk [ENTER] for å bekrefte.
8. Volumet går automatisk gradvis fra 0 til 20.
9. Trykk [ALARM]-knappen i driftsstandsmodus. Skjermen blinker ON (PÅ) for å velge alarminnstillingen, og skjermen blinker.
10. Trykk ▲ / ▼ for å velge OFF (AV) for å avbryte alarmen.

### Utsett

1. Trykk for å angi alarmen; den gjentar lyd etter 9 minutter.

### Dvaletimer

1. Trykk på [SLEEP]-knappen (dvale-knappen). Skjermen blinker. Trykk på knappen til skjermen viser minuttet du vil stille inn. Du kan stille inn 90/60/45/30/15 minutter.
2. Den blinker tre ganger for å bekrefte, og går deretter tilbake til forrige grensesnitt. Hvis du vil avbryte dvalemodus, trykk OFF. Etter å ha blinket tre ganger avbrytes dvalemodus.

## Avspilling av media

### Plate

Spille av en plate

1. Trykk [SOURCE] gjentatte ganger for å velge DISK-kilde.
2. Sett en plate inn med etikettsiden opp.
3. Avspilling starter automatisk, hvis ikke trykk ▶▶.
4. Trykk [VOL+/VOL-] for å justere volumet.

Pause / fortsett avspilling

- Under avspilling, trykk ▶▶ for å pause/fortsette avspilling.
- Under avspilling, trykk ◀◀ / ▶▶-knappen lenge for å spole frem/tilbake.

Hopp til et spor

For CD:

1. Trykk ◀◀ / ▶▶ for å velge et annet spor.
2. Trykk [VOL+/VOL-] for å justere volumet.

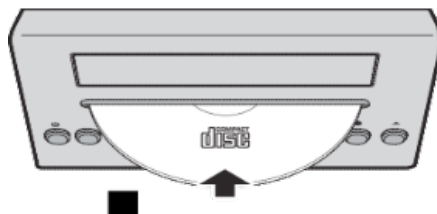

For MP3-disk:

1. Trykk ▲ / ▼ for å velge et album eller en mappe.
2. Trykk ◀◀ / ▶▶ for å velge et spor eller en fil.
3. Trykk [VOL+/VOL-] for å justere volumet.

## USB

Reduser volumet og koble til en USB-enhet til USB-porten.

Hold hovedenheten når du kobler til eller kobler fra USB-enheten.

1. Trykk [SOURCE] gjentatte ganger for å velge «USB». USB-en vil spille av automatisk.
2. Trykk ▲ / ▼ for å velge mappen. Trykk ◀◀ / ▶▶ for å velge et spor.
3. Trykk [VOL+/VOL-] for å justere volumet.

## Bluetooth®

Du kan koble til og spille av en lydenhet trådløst via Bluetooth®

Klargjøring

- Slå på Bluetooth®-funksjonen på enheten og sett enheten i nærheten av systemet.
  - Les enhetens bruksanvisning for detaljer.
1. Trykk [SOURCE] (kilde) gjentatte ganger for å velge Bluetooth-modus; «PAIRING» (paring) blinker.
  2. Velg «MIC120DABBT/MIC122DABBT/MIC125DABBT» fra Bluetooth-menyen på enheten.

Hvis du blir bedt om et passord, skriv inn «0000».

Enheten kobles automatisk til dette systemet etter at paringen er fullført.

Navnet på den tilkoblede enheten vises i et par sekunder.

3. Hvis dette systemet er koblet til en Bluetooth-enhet, trykker du på og holder nede ▶▶ for å koble den fra, til [NO BT] vises.
4. Start avspilling på enheten.
5. Trykk ◀◀ eller ▶▶ for å hoppe over spor.
6. Trykk [VOL+/VOL-] eller vri på volumbryteren for å justere lydvolume.

## Lyd inn

Du kan spille musikk fra en ekstern lydenhet som en MP3-spiller gjennom denne enheten.

Linje inn-kontakt (Krever en 3,5 mm kabel)

1. Koble til en 3,5 mm kabel til Linje inn-kontakten på topppanelet. Koble den andre enden av 3,5 mm-kabelen til en MP3-spiller eller annen lydenhet.
2. Trykk [SOURCE]-knappen gjentatte ganger for å velge Linje Inn-modus.
3. Bruk kontrollene på den tilkoblede enheten for å begynne å spille av lyd.

## DAB-radio

Dra forsiktig ut teleskopantennen

### Automatisk skann

1. Trykk [SOURCE] for å velge «DAB MODE».

Hvis dette er første gang enheten har gått inn i DAB-modus, starter den automatisk en «Automatisk skann» for å søke etter tilgjengelige stasjoner. (Når DAB-modus har blitt brukt tidligere, vil MIC120DABBT/MIC122DABBT/MIC125DABBT automatisk velge den tidligere spilte stasjonen)

2. Trykk [ENTER]-tasten. Den vil automatisk starte automatisk skann for å søke etter tilgjengelige stasjoner.

Under skanneprosessen viser den nedre linjen på skjermen en kurve som viser fremdriften til skanningen.

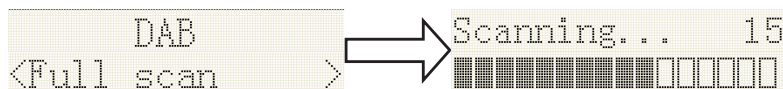

## Manuell skann

1. Trykk [SOURCE] på hovedenheten for å velge «DAB MODE».
2. Trykk **◀◀** eller **▶▶** for å velge «Manual tune». Trykk på [ENTER]-knappen for å få tilgang til valg av DAB-frekvens.
3. Trykk **◀◀** eller **▶▶** for å gå til ønsket kanal. Grafen viser signalstyrken.
4. Trykk [MENU] eller **◀◀** for å avslutte skann.

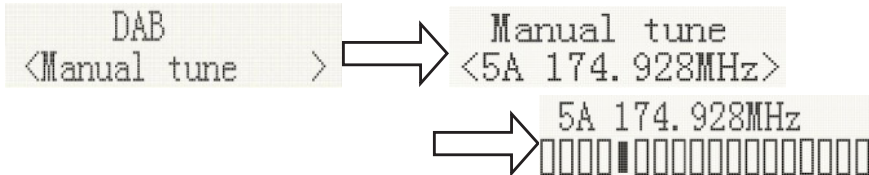

5. Hvis ingen stasjoner er funnet, må du kontrollere at antennen er forlenget og teste mottaksforholdet ved å gjøre en annen automatisk skanning på et annet sted.

## DRC (Dynamic range control – Dynamisk områdekontroll)

Dynamisk områdekontroll (også kjent som DRC) er en teknologi som brukes til å gjøre rolige lyder lettere å høre i et støyende miljø.

1. I DAB-modus, trykk **◀◀** eller **▶▶** for å velge «DRC». Trykk på [ENTER]-tasten og «\*» vises øverst til høyre.
2. Trykk MENY for å bekrefte innstillingen. Skjermen vil gå tilbake til normal.  
DRC OFF – DRC er slått av, Kringkasting DRC vil bli ignorert.  
DRC LOW – DRC-nivå er satt til 1/2 som sendes av kringkaster.  
DRC HIGH – DRC-nivå brukes som sendt av kringkaster.

## Reduser (For å fjerne stasjoner som er oppført, men utilgjengelige)

I DAB-modus, trykk **◀◀** eller **▶▶** for å vise undermenyen «Prune» (reducer). Trykk [ENTER]-knappen for å få tilgang på Reduseringsvalg.

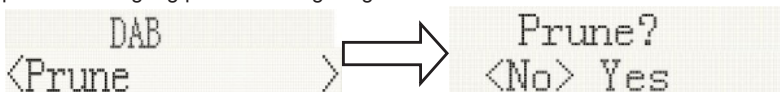

## System (DAB)

I DAB-modus, trykk **◀◀** eller **▶▶** for å vise undermenyen «SYSTEM». Trykk på ENTER-knappen for å gå inn systeminnstillingen.

### 1. Språk

Trykk [ENTER] for å stille inn språk. Kildespråket er engelsk og det valgte språket vil få «\*» vist øverst til høyre.

Man kan velge mellom «Deutsch», «Italiano», «Français».

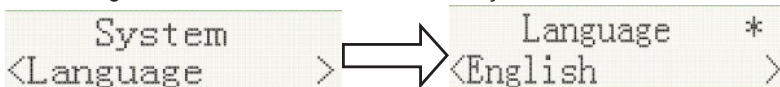

### 2. Factory Reset (fabrikktilbakestilling)

Trykk [ENTER] for fabrikktilbakestilling. Hvis du ønsker å utføre tilbakestillingsoperasjonen, trykker du på **◀◀** eller **▶▶** til «YES» (JA) er uthevet på skjermen og trykk [ENTER]. En fullstendig tilbakestilling av radioen vil bli utført. Alle forhåndsinnstillinger og stasjonslister slettes.

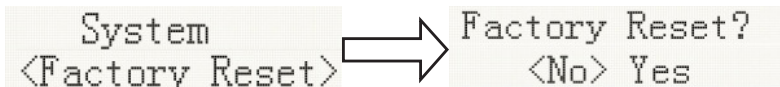

### 3. Programvareversjon

Trykk [ENTER] for å se DAB-programvareversjonen. Trykk [Menu] eller ►► for å gå tilbake til normal.

```
System          SW version
<SW version    >  dab-ser-C912-400
```

\*Hvis du ikke trykker på noen knapper etter 30 sekunder, går skjermen tilbake til normalt.

### Preset (forhåndsinnstilling)

#### 1. Preset recall (tilbakekalling av forhåndsinnstilling)

I DAB-modus, trykk ◀◀ eller ►► for å velge «Preset recall» (tilbakekalling av forhåndsinnstilling), og deretter trykk [ENTER] for å stille inn på stasjonen lagret i forhåndsinnstilt minne.

```
Preset Recall  01DBC 1
<1: 01DBC 1   >  ►►  Playing
```

Merk: Hvis du ikke har lagret en forhåndsinnstilt stasjon tidligere, og den forhåndsinnstilte knappen trykkes, vises «Empty preset» (Tom forhåndsinnstilling) på skjermen.

#### 2. Preset Store (Lagre forhåndsinnstilling)

Du kan lagre dine foretrukne DAB-stasjoner til de forhåndsinnstilte stasjonsminnene. Det er 20 minne-forhåndsinnstillinger i radioen din. Forhåndsinnstillinger blir husket av radioen din i tilfelle strøbrudd.

Fremgangsmåten for innstilling av forhåndsinnstillinger og bruk av dem til å stille inn stasjoner, er den samme for DAB-moduser:

Under DAB-modus velger du ønsket bølgebånd. Trykk ▲ / ▼. Du kan se de lagrede stasjonene. Trykk ◀◀ eller ►► for å søke etter ønsket stasjon som tidligere beskrevet, og trykk deretter på [ENTER] for ønsket forhåndsinnstilt nummer som du vil lagre stasjonen på. Trykk [ENTER] for å bekrefte.

```
Preset Store   Preset 1
<1: 01DBC 1   >  ►►  stored
```

### FM-radio

Dra forsiktig teleskopantennen helt ut

#### Automatisk skann

1. Trykk [SOURCE] for å velge «FM Mode» (FM-modus)
2. Langt trykk på ►►-tast. Din radio vil skanne og stoppe automatisk når den finner en stasjon med tilstrekkelig styrke.
3. Etter noen få sekunder vil skjermen oppdateres. Skjermen vil vise stasjonsfrekvensen. Hvis signalet er sterkt nok og stasjonen har RDS-data til stede, vil radioen vise stasjonsnavnet.
4. Trykk og hold på ◀◀-knappen som tidligere for å finne andre stasjoner.
5. For å skanne FM-båndet i motsatt retning (høy frekvens til lav frekvens), trykk på ►►-knappen og hold den nede i 2 sekunder.
6. Når bølgebåndsenden er nådd, vil radioen din anbefale å søke fra den motsatte bølgebåndsenden.

```
90.50MHz      19 Memory
Auto scanning... ►► Auto End
```

## Manuell skann

1. Trykk [SOURCE] på hovedenheten for å velge «FM MODE» (FM-modus).
2. Velg FM-modus som beskrevet tidligere hvis nødvendig.
3. Trykk ◀◀ eller ▶▶ for å søke etter en stasjon. Med hvert trykk går frekvensen opp eller ned med 50 kHz.
4. Når bølgebåndsenden er nådd, vil radioen anbefale å søke fra den motsatte bølgebåndsenden. Hvis ingen stasjoner er funnet, må du kontrollere at antennen er forlenget og teste mottaksforholdet ved å gjøre en annen automatisk skanning på et annet sted.

## Meny

1. Skanneinnstilling

Under FM-modus, trykk på [MENU] for å gå inn i FM-menyinnstillingen, trykk deretter ◀◀ eller ▶▶ for å velge [Scan setting] (Skanneinnstilling), og trykk deretter på [ENTER] for følsomhetsinnstilling:

- 1.1. Alle stasjoner: ~15dB

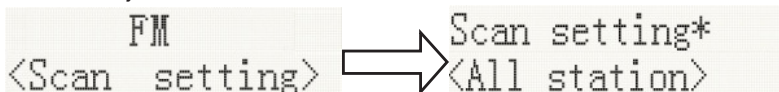

- 1.2. Kun kraftige stasjoner: ~19dB,

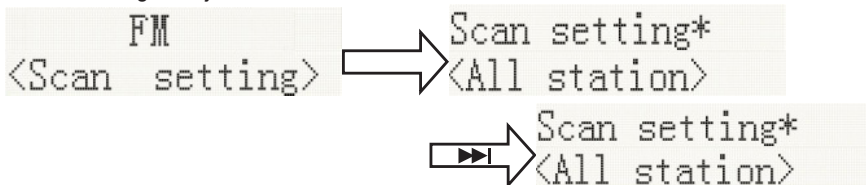

2. Lydinnstillinger

- 2.1. Stereo tillatt

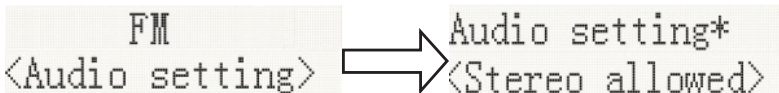

- 2.2. Tvunget mono

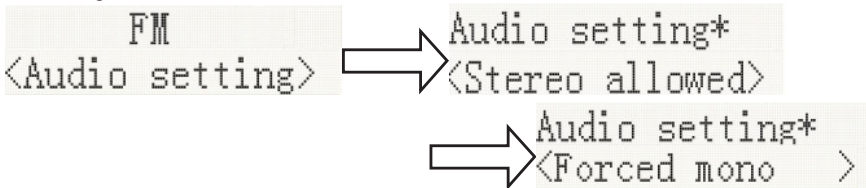

- 2.3. System (FM-system) samme DAB-systeminnstilling

3. FORHÅNDSINNSTILLING:

- 3.1. Preset recall (tilbakekalling av forhåndsinnstilling) (velg stasjon):

Trykk [ENTER] for å stille inn på stasjonen lagret i forhåndsinnstilt minne.



### 3.2. Preset recall (tilbakekalling av forhåndsinnstilling) (velg stasjon):

Du kan lagre dine foretrukne FM-stasjoner til de forhåndsinnstilte stasjonsminnene. Det er 20 minne-forhåndsinnstillinger i radioen din. Forhåndsinnstillinger blir husket av radioen din i tilfelle strømbrytning.

Fremgangsmåten for innstilling av forhåndsinnstillinger og bruk av dem til å stille inn stasjoner, er den samme for DAB-moduser:

Under FM-modus velger du ønsket bølgebånd. Trykk ▲ / ▼ for å se lagrede stasjoner, trykk ◀◀ eller ▶▶ for å søke etter ønsket stasjon som tidligere beskrevet, og trykk deretter på [ENTER] for ønsket forhåndsinnstilt nummer som du vil lagre stasjonen på. Trykk [ENTER] for å bekrefte.



## Merknader:



Elektriske og elektroniske apparater må ikke kastes i vanlig husholdningsavfall.

- Ta dem med til et returpunkt.
- Enkelte deler i slike apparater kan være farlige for helse og miljø.

For å spare strøm når det ikke kommer lyd ut av apparatet på en stund, settes det automatisk i standby-modus. Det kan slås PÅ ved hjelp av STRØMBRYTEREN igjen.

Hvis det er et innkommende anrop mens MIC120DABBT/MIC122DABBT/MIC125DABBT er koblet til mobiltelefonen din for musikkavspilling, vil den pause med en gang du svarer på anropet og fortsetter etter at samtalen avsluttes. (Noen ganger vil den stoppe etter at samtalen avsluttes. Dette avhenger av mobilen din.)

Bluetooth® ordmerket og -logoen er registrerte varemerker for Bluetooth SIG, Inc., og enhver bruk av slike merker hos Bigben Interactive er på lisens. Andre varemerker og varemerker tilhører sine respektive eiere.

THOMSON er et varemerke for TECHNICOLOR SA eller dets tilknyttede selskaper som er lisensiert til Bigben Interactive.

Undertegnede, Bigben Interactive, erklærer at radioutstyret til MIC120DABBT/MIC122DABBT/MIC125DABBT-typen oppfyller 2014/53/EU-direktivet.

Den fullstendige teksten er tilgjengelig på [www.bigben.fr/support](http://www.bigben.fr/support)

For å laste ned hele samsvarserklæringen kan du gå inn på nettstedet vårt:

EN: <https://www.bigben-interactive.co.uk/support/>

FR: <https://www.bigben.fr/support/>

DE: <https://www.bigben-interactive.de/support/>

ES: <https://www.bigbeninteractive.es/asistencia-tecnica/>

IT: <https://www.bigbeninteractive.it/supporto-tecnico/>

ANDRE SPRÅK: <https://www.bigbeninteractive.com/support/>

Produsert av BIGBEN INTERACTIVE SA

396, Rue de la Voyette

CRT2 – FRETIN

CS 90414

59814 LESQUIN Cedex – Frankrike

[www.bigben.eu](http://www.bigben.eu)

Produsert i Kina



**bigben**

**Fabricant : Bigben Interactive FRANCE**

396, Rue de la Voyette, C.R.T. 2 Fretin,  
CS 90414 - 59814 LESQUIN Cedex, France

**Bigben Interactive DEUTSCHLAND GmbH**

Walter Gropius Str. 28, 50126 Bergheim, Deutschland

**Bigben Interactive BELGIUM, s.a./n.v.**

Waterloo Office Park, Bât. H, Drève Richelle 161 bte 15  
1410 Waterloo, Belgium

**Bigben Interactive NEDERLAND b.v.**

Franciscusweg 249-3B, 1216 SG Hilversum, Nederland

**Bigben Interactive SPAIN S.L.**

C/ Musgo 5, 2ª planta, 28023 Madrid, Spain

**Bigben Interactive ITALIA s.r.l**

Corso Sempione 221, 20025 Legnano - MI, Italia

**FABRIQUÉ EN CHINE / MADE IN CHINA**

**HOTLINE**

**FRANCE**, du lundi au vendredi (sauf jours fériés) :  
9h00-19h00 ou [support.thomson@bigben.fr](mailto:support.thomson@bigben.fr)

**▶ N°Cristal 09 69 32 59 62**

APPEL NON SURTAXE

**DEUTSCHLAND**, Montag bis Sonntag von 8:00 bis 24:00 Uhr  
09001-84 30 44\* (0,49€/Min. aus dem deutschen Festnetz, Anrufe aus allen  
Mobilfunknetzen nicht möglich) oder [support@bigben-interactive.de](mailto:support@bigben-interactive.de)  
\*Minderjährige müssen vorher einen Erziehungsberechtigten um Erlaubnis fragen.

**BELGIQUE / NEDERLAND**, [customerservice@bigben-interactive.be](mailto:customerservice@bigben-interactive.be)  
[klantenservice@bigben-interactive.nl](mailto:klantenservice@bigben-interactive.nl)

**ESPAÑA**, [sat@bigbeninteractive.es](mailto:sat@bigbeninteractive.es)

**ITALIA**, [support@bigbeninteractive.it](mailto:support@bigbeninteractive.it)

[www.bigben.eu](http://www.bigben.eu)



# THOMSON

CZ

**CD STEREO SYSTÉM S BT, DAB**

**MODEL Č. MIC120DABBT**

**MIC122DABBT**

**MIC125DABBT**



## **NÁVOD K OBSLUZE**

**PŘEČTĚTE SI POZORNĚ TUTO UŽIVATELSKOU PŘÍRUČKU  
PŘED TÍM, NEŽ TENTO PŘÍSTROJ UVEDETE DO PROVOZU A  
USCHOVEJTE SI JI PRO BUDOUCÍ POUŽITÍ.**

## Bezpečnost a upozornění

Před použitím tohoto výrobku si přečtěte a pochopte všechny pokyny. Pokud je poškození způsobeno nedodržáním pokynů, záruka je neplatná.

### Bezpečnost

#### Varování



- Nikdy neodstraňujte kryt přístroje.
- Nikdy nemažte žádnou část tohoto přístroje.
- Nepokládejte tento přístroj na jiné elektrické zařízení.
- Přístroj nesmí být vystaven přímému slunečnímu záření, otevřenému ohni nebo horku.
- Nikdy se nedívejte do laserového paprsku uvnitř tohoto přístroje.
- Ujistěte se, že máte vždy snadný přístup k napájecímu kabelu, zástrčce nebo adaptéru, abyste mohli odpojit toto zařízení od napájení.

1. Přečtěte si a dodržujte tyto pokyny.
2. Dbejte na všechna varování.
3. Postupujte v souladu se všemi pokyny.
4. Nepoužívejte tento přístroj v blízkosti vody.
5. Čistěte pouze suchým hadříkem.
6. Nezakrývejte větrací otvory. Instalujte v souladu s pokyny výrobce.
7. Neinstalujte v blízkosti zdrojů tepla, jako jsou radiátory, regulátory, sporáky nebo jiná zařízení produkující teplo (včetně audio zesilovačů).
8. Chraňte napájecí kabel před pošlapáním nebo přiskřípnutím, zejména u zástrček, zásuvek, a v místě, kde vychází z přístroje.
9. Používejte pouze příslušenství určené výrobcem.
10. Odpojte zařízení během bouřky, nebo pokud se nepoužívá po delší dobu.
11. Opravy svěřte odbornému personálu. Servis je nutný, pokud byl přístroj poškozen jakýmkoliv způsobem, například jsou-li napájecí kabel nebo zástrčka poškozeny, při rozlité tekutiny nebo vniknutí předmětů do přístroje, když byl přístroj vystaven dešti nebo vlhkosti, nepracuje normálně, nebo spadl na zem.
12. Toto zařízení nesmí být vystaveno kapající nebo stříkající tekutině.
13. Nepokládejte žádné nebezpečné předměty na zařízení (například předměty naplněné tekutinou nebo hořící svíčky).
14. Když se používá SÍŤOVÁ rozvodka, nebo sdružovač pro vypínání zařízení, rozpojovací zařízení musí být lehké přístupné.
15. Ujistěte se, že je kolem výrobku dostatek volného místa pro větrání.
16. Baterie (akumulátor nebo nainstalované baterie) nesmí být vystaveny nadměrnému teplu, jako např. slunečnímu záření, požáru apod.

### Péče o váš produkt

1. Vždy odpojte zařízení z elektrické zásuvky, pokud se nepoužívá a před jeho čištěním.
2. Nepřehrávejte hudbu při nadměrné hlasitosti, protože by mohlo dojít k poškození sluchu a / nebo zařízení.
3. Nepoužívejte tento přístroj ve vlhkých nebo mokrých podmínkách.
4. Před čištěním vždy odpojte přístroj od elektrické sítě. Čistěte zařízení měkkým, vlhkým hadříkem bez chloupků. Nepoužívejte brusné ani drhnuocí čisticí prostředky.

## Péče o životní prostředí



Váš výrobek obsahuje baterie, na něž se vztahuje evropská směrnice 2006/66/ES.

Když je tento symbol přeškrtnutého koše připojen k výrobku, znamená to, že se na výrobek vztahuje evropská směrnice 2002/96/ES. Informujte se o místním systému sběru tříděného odpadu elektrických a elektronických výrobků. Postupujte podle místních předpisů a staré výrobky nelikvidujte s běžným domovním odpadem. Správná likvidace starého výrobku přispívá ke snížení negativního vlivu na životní prostředí a na zdraví lidí.

## Soulad



Tento výrobek splňuje požadavky na rádiové rušení Evropského společenství.



Toto zařízení obsahuje tento štítek.

## Technické specifikace:

- Napájení: 230 V~ 50 Hz
- Max. spotřeba: 30 W
- Vstupní citlivost: LINE IN 700 mV
- Impedance reproduktoru: 6 ohmů
- S/N (A): 86 db
- THD (1 kHz, 1 W): 0,5 %
- Frekvenční odezva: 20 Hz až 20 kHz
- Bluetooth frekvenční pásmo: 2 402 - 2 480 MHz
- Frekvence FM: 87,5 - 108,00 MHz
- Frekvence DAB: 174,928 MHz - 239,200 MHz
- Celkový hudební výkon: 10 W X 2

## Co je v krabici

Zkontrolujte obsah balení:

- 1 Hlavní jednotka
- 1 Dálkové ovládání
- 1 Návod k obsluze
- 1 Vnitřní anténa
- 1 Propojovací kabel
- 1 Napájecí kabel pro střídavý proud

## Začínáme

- Vyměte zařízení z obalu.
- Odstraňte z výrobku veškerý obalový materiál.
- Vraťte obalový materiál do krabice a bezpečně zlikvidujte.

## Popis dílů

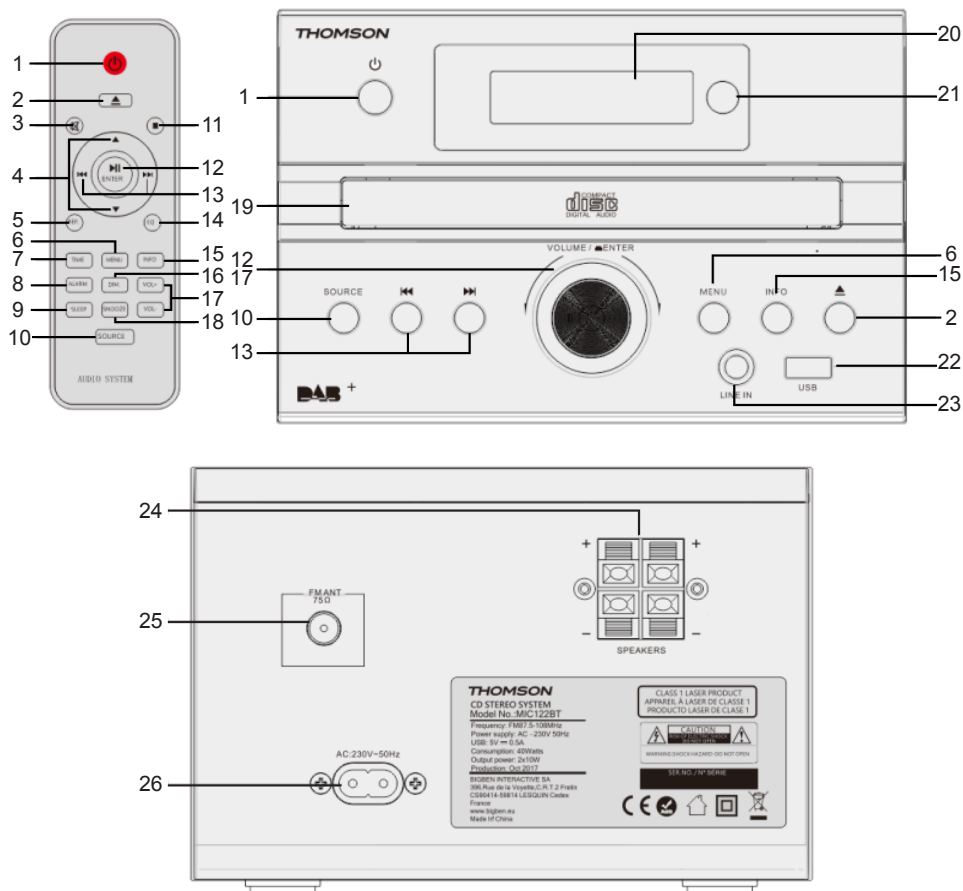

- 1) Spínač pohotovostního režimu / hlavní vypínač  
Stisknutím tlačítka přepínáte přístroj ze zapnutého stavu do pohotovostního režimu nebo naopak. V pohotovostním režimu přístroj stále spotřebovává malé množství energie.
- 2) Otevřít nebo zavřít přihrádku na disk
- 3) Ztlumení zvuku  
Pro zrušení stiskněte znovu toto tlačítko.
- 4) Vybrat možnost
- 5) Zopakovat disk
- 6) Nabídka

- 7) Výběr nastavení času
- 8) Výběr nastavení budíku
- 9) Výběr nastavení časovače vypnutí
- 10) Výběr zdroje zvuku: DAB-FM-CD-USB-BT-LINE
- 11) Zastavit přehrávání
- 12) Přehrávání disku nebo pozastavení přehrávání  
Vybrat nebo potvrdit volbu
- 13) Přeskočit na další nebo předchozí skladbu  
Naladit rozhlasovou stanici.  
Stiskněte a podržte tlačítko pro vyhledávání v skladbě / souboru USB
- 14) Výběr nastavení EQ
- 15) Informační tlačítko
- 16) Stmívač pro nastavení jasu
- 17) Úprava hlasitosti
- 18) Zdřímnutí
- 19) Dvířka prostoru pro CD
- 20) LCD displej
- 21) Okénko pro dálkové ovládání
- 22) Line in zdířka
- 23) USB port
- 24) P/L konektor reproduktoru
- 25) FM/DAB ant
- 26) Síťová zásuvka

## Napájení

### VÝSTRAHA



- Riziko poškození výrobku! Ujistěte se, že napájecí napětí odpovídá požadovanému napětí, které je uvedeno na zadním štítku.
- Nebezpečí úrazu elektrickým proudem! Při odpojování napájecího kabelu vždy vytáhněte zástrčku ze zásuvky. Nikdy netahejte za kabel.
- Než připojíte napájecí kabel, ujistěte se, že jsou dokončena veškerá ostatní zapojení.

Umístěte přístroj do požadované polohy a rozmotejte napájecí kabel. Zapojte kabel do napájecí zásuvky a případně zapněte.

### Automatický pohotovostní režim

Při přehrávání médií z připojeného zařízení se věž automaticky přepne do pohotovostního režimu, pokud:

- není stisknuto žádné tlačítko po dobu 10 minut,
- není žádný zvuk z připojeného zařízení po dobu 10 minut.

## Připojení

1. Připojte vnitřní anténu FM / DAB.
2. Umístěte anténu tam, kde je nejlepší příjem.
3. Připojte síťový napájecí kabel pouze po provedení všech ostatních připojení.

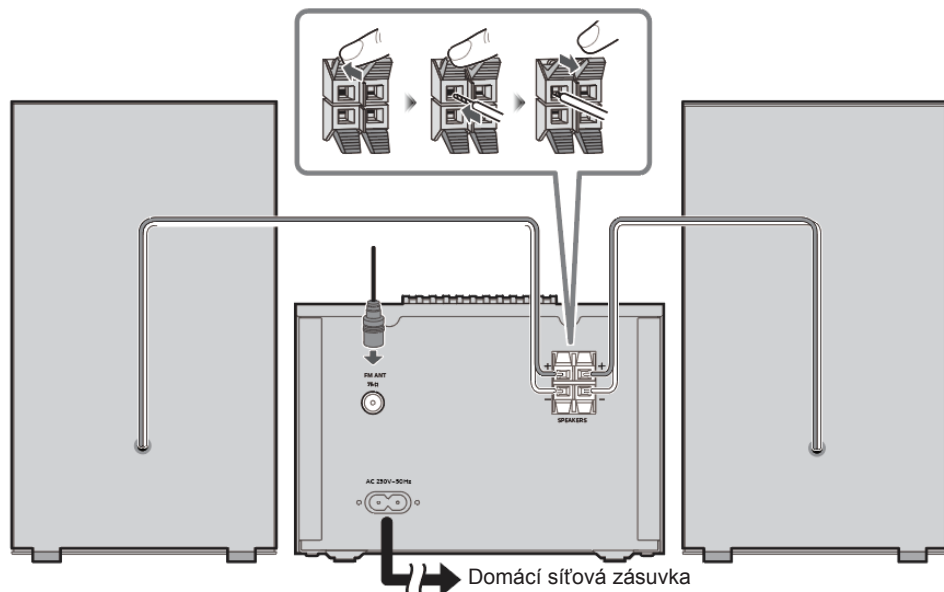

## Příprava dálkového ovládní

Vyžaduje 2 baterie AAA

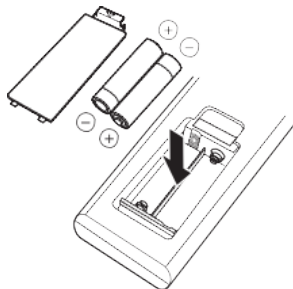

Používejte alkalické nebo manganové baterie.

Vložte baterii tak, aby póly (+ a -) souhlasily s póly v dálkovém ovladači.

Zavřete přihrádku na baterie.

Poznámka: řádně likvidujte. Baterie obsahují chemické látky, proto déle vydrží v nabitém stavu. Pokud delší dobu nepoužíváte dálkový ovladač, vyjměte baterie.

**VAROVÁNÍ:** Nebezpečí výbuchu, pokud baterie nejsou správně vloženy.

## Hodiny a časovače

### Nastavení hodin

Po připojení zařízení k síťovému napájení nebo po výpadku napájení se na LCD displeji zobrazí „0:00“. Přístroj musí být v pohotovostním režimu pro nastavení aktuálního času.

1. Stiskněte tlačítko [TIME]. Číslice na displeji se rozblikají.
2. Opakovaně stiskněte tlačítko ▲ / ▼ pro nastavení správné hodiny. Stiskněte [ENTER] pro potvrzení nastavení hodin.
3. Na displeji se rozblikají číslice minut.
4. Opakovaně stiskněte tlačítko ▲ / ▼ pro nastavení správné minut. Stiskněte [ENTER] pro potvrzení nastavení minut.

### Nastavení budíku

Tato jednotka může být použita jako budík. Bluetooth zařízení, USB zařízení nebo FM rádio je aktivováno pro přehrávání v předem nastaveném čase.

1. Stiskněte  pro přepnutí přístroje do pohotovostního režimu.
2. Ujistěte se, že jste správně nastavili hodiny.
3. Stiskněte tlačítko [ALARM] ve vypnutém stavu. Displej bude blikat pro výběr nastavení budíku a displej bude blikat.
4. Stiskněte ENTER pro potvrzení. Časový údaj bude blikat.
5. Opakovaně stiskněte tlačítko ▲ nebo ▼ pro nastavení hodin. Stiskněte ENTER pro potvrzení.
6. Stiskněte ▲ / ▼ pro nastavení minut.
7. Stiskněte [ENTER] pro potvrzení a pak stiskněte ▲ / ▼ pro výběr stavu CD/DAB/FM/USB. Stiskněte [ENTER] pro potvrzení.
8. Hlasitost se postupně zvyšuje od 0 do 20.
9. Stiskněte tlačítko [ALARM] ve vypnutém stavu. Displej bude blikat pro výběr nastavení budíku a displej bude blikat.
10. Stiskněte ▲ / ▼ pro výběr OFF (VYP) pro zrušení budíku.

### Zdřímnutí

1. Stiskněte pro nastavení budíku; znovu se ozve po 9 minutách.

### Časovač vypnutí

1. Stiskněte tlačítko [SLEEP]. Displej bude blikat. Stiskněte tlačítko, až se na displeji zobrazí minuty, které chcete nastavit. Můžete nastavit 90/60/45/30/15 minut.
2. Displej třikrát blikne pro potvrzení a vrátí se k předchozímu rozhraní. Chcete-li zrušit režim spánku, stiskněte OFF. Po třech bliknutích se režim spánku zruší.

## Přehrávání médií

### Disk

Přehrávání disku

1. Opakovaným stisknutím tlačítka [SOURCE] vyberte zdroj DISC.
2. Vložte disk potíštěnou stranou nahoru.
3. Přehrávání by se mělo spustit automaticky; v opačném případě stiskněte ►►.
4. Stiskněte [VOL+/VOL-] pro nastavení hlasitosti.

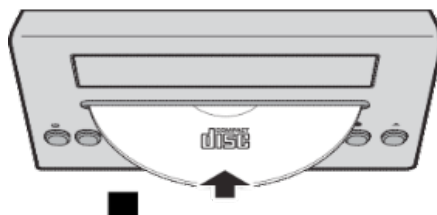

Pozastavení / obnovení přehrávání

- Během přehrávání stiskněte ►► pro pozastavení / obnovení přehrávání.
- Během přehrávání dlouze stiskněte tlačítko ◀◀ / ▶▶ pro rychlé převíjení vpřed / vzad.

Přeskočit na skladbu

Pro CD:

1. Stisknutím ◀◀ / ▶▶ vyberte jinou skladbu.
2. Stiskněte [VOL+/VOL-] pro nastavení hlasitosti.

Pro MP3 disk:

1. Stisknutím ▲ / ▼ vyberte album nebo složku.
2. Stisknutím ◀◀ / ▶▶ vyberte skladbu nebo soubor.
3. Stiskněte [VOL+/VOL-] pro nastavení hlasitosti.

## USB

Snižte hlasitost a připojte zařízení USB k portu USB.

Při připojování nebo odpojování USB zařízení přidržeťte hlavní přístroj.

1. Opakovaným stisknutím tlačítka [SOURCE] vyberte „USB“. USB se automaticky přehraje.
2. Stiskněte ▲ / ▼ pro výběr složky. Stiskněte ◀◀ / ▶▶ pro výběr skladby.
3. Stiskněte [VOL+/VOL-] pro nastavení hlasitosti.

## Bluetooth®

Audio zařízení můžete bezdrátově připojit a přehrávat pomocí Bluetooth®.

Příprava

- Zapněte funkci Bluetooth zařízení a položte jej poblíž tohoto systému.
  - Podrobné informace naleznete v návodu k obsluze zařízení.
1. Opakovaným stisknutím [SOURCE] vyberte režim Bluetooth; zpráva „PAIRING“ bliká.
  2. Vyberte „MIC120DABBT/MIC122DABBT/MIC125DABBT“ z Bluetooth nabídky zařízení.

Pokud jste vyzváni k zadání hesla, zadejte „0000“.

Po dokončení párování se zařízení automaticky připojí k tomuto systému.

Na několik sekund se zobrazí název připojeného zařízení.

3. Je-li tento systém připojen k Bluetooth zařízení, podržte stisknuté tlačítko ▶▶ pro jeho odpojení, dokud se nezobrazí zpráva [NO BT].
4. Spustěte přehrávání na zařízení.
5. Stiskněte ◀◀ nebo ▶▶ pro přeskočení stop.
6. Stiskněte tlačítka [VOL+ / VOL-] nebo otočte ovladačem VOLUME pro nastavení hlasitosti.

## Audio in

Prostřednictvím tohoto přístroje můžete přehrávat z externího zvukového zařízení, jako je například MP3 přehrávač.

Line-In konektor (vyžaduje 3,5 mm kabel)

1. Připojte 3,5 mm kabel ke konektoru line-in na horním panelu. Druhý konec 3,5 mm kabelu připojte k MP3 přehrávači nebo jinému zvukovému zařízení.
2. Opakovaným stisknutím tlačítka [SOURCE] vyberte režim Line In.
3. Pomocí ovládacích prvků na připojeném zařízení začněte přehrávat připojený zvuk.

## DAB rádio

Opatrně vytáhněte teleskopickou anténu.

### Automatické vyhledávání

1. Stisknutím [SOURCE] vyberte „DAB MODE“.

Pokud se jedná o poprvé, kdy přístroj vstupuje do režimu DAB, automaticky spustí funkci „Automatické vyhledávání“, aby vyhledal dostupné stanice. (Jakmile byl už režim DAB používán, MIC120DABBT/MIC122DABBT/MIC125DABBT automaticky vybere dříve přehrávanou stanici)

2. Stiskněte tlačítko [ENTER]. Spustí se automatické vyhledávání dostupných stanic.

Během procesu vyhledávání je v dolním řádku displeje zobrazen sloupcový graf ukazující průběh vyhledávání.

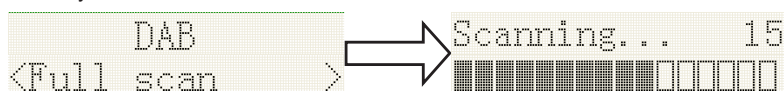



## Manuální vyhledávání

1. Stisknutím [SOURCE] na hlavním přístroji vyberte „DAB MODE“.
2. Stisknutím tlačítka ◀◀◀ nebo ▶▶▶ vyberte „Manual tune“ (Ruční ladění) . Stiskněte tlačítko [ENTER] pro přístup k výběru frekvence DAB.
3. Pro naladění požadované stanice stiskněte ◀◀◀ nebo ▶▶▶ . Graf udává sílu signálu.
4. Stiskněte [MENU] nebo ◀◀◀ pro ukončení vyhledávání.

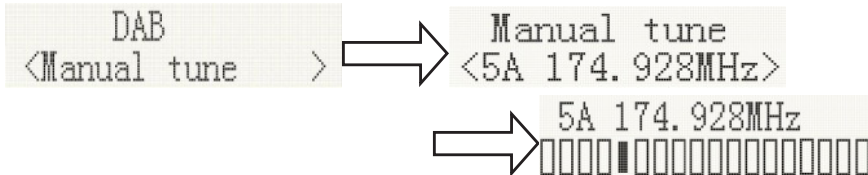

5. Pokud nejsou nalezeny žádné stanice, ujistěte se, že je anténa vytažena a otestujte příjem dalším automatickým vyhledáváním na jiném místě.

## DRC (Řízení dynamického rozsahu)

Řízení dynamického rozsahu (DRC) je technologie, která usnadňuje slyšení tichších zvuků v hlučném prostředí.

1. V režimu DAB stiskněte tlačítko ◀◀◀ nebo ▶▶▶ pro výběr „DRC“. Stiskněte tlačítko [ENTER] a vpravo nahoře se zobrazí znak „\*“.
2. Stiskněte MENU pro potvrzení nastavení. Displej se vrátí do normálního stavu.  
DRC OFF - DRC je vypnuto, vysílání DRC bude ignorováno.  
DRC LOW - úroveň DRC je nastavena na 1/2, která je vysílána vysílací stanicí.  
DRC HIGH - DRC úroveň se používá, jako vysílá vysílací stanice.

## Prune (Zrušení, chcete-li odstranit stanice, které jsou zobrazeny, ale nejsou k dispozici)

V režimu DAB stiskněte tlačítko ◀◀◀ nebo ▶▶▶ pro zobrazení podnabídky „Prune“. Stisknutím tlačítka [ENTER] přejdete k možnosti Prune.

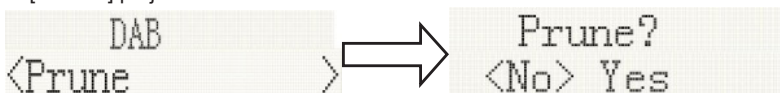

## Systém (DAB)

V režimu DAB stiskněte tlačítko ◀◀◀ nebo ▶▶▶ pro zobrazení podnabídky „SYSTEM“. Výběr potvrďte stisknutím tlačítka ENTER.

### 1. Language (Jazyk)

Stiskněte [ENTER] pro nastavení jazyka. Výchozí zdrojový jazyk je angličtina (English) a zvolený jazyk bude mít vpravo nahoře zobrazen znak „\*“.

Ve výběru jsou dále k dispozici „Deutsch“, „Italiano“, „Français“.



### 2. Factory Reset (Reset továrního nastavení)

Stiskněte [ENTER] pro reset továrního nastavení. Pokud chcete provést reset, stiskněte tlačítko ◀◀◀ nebo ▶▶▶ , dokud se na displeji nezvýrazní „YES“ (ANO) a stiskněte. Bude proveden úplný reset vašeho rádia. Všechny předvolby a seznamy stanic budou smazány.

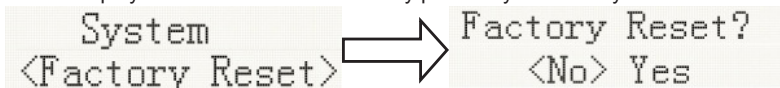

### 3. SW version (SW verze)

Stisknutím [ENTER] zobrazíte verzi softwaru DAB. Stiskněte [Menu] nebo ►►. Displej se vrátí do normálního stavu.

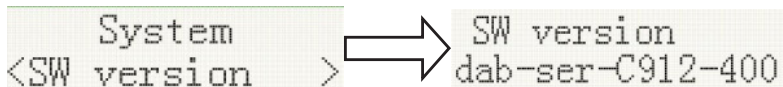

```
System
<SW version >  →  SW version
                    dab-ser-C912-400
```

Nestiskne-li se žádné tlačítko po 30 sekundách, displej se vrátí k normálu.

### Preset (Předvolba)

#### 1. Preset Recall (Vyvolání předvolby)

V režimu DAB stiskněte tlačítko ◀◀◀ nebo ►►► pro volbu „Preset Recall“ a poté stiskněte [ENTER] pro naladění stanice uložené v paměti předvolby.



```
Preset Recall
<1: 01DBC 1 >  →  01DBC 1
                    Playing
```

Poznámka: Pokud jste předtím neuložili přednastavenou stanici a stisknete tlačítko předvolby, zobrazí se „Empty preset“ (Žádná předvolba).

#### 2. Preset Store (Uložení předvolby)

Předvolby oblíbených stanic DAB si můžete uložit do paměti předvolby. V rádiu je k dispozici 20 předvoleb paměti. Předvolby jsou zapamatovány rádiem v případě výpadku napájení.

Postup pro nastavení předvoleb a jejich použití pro naladění stanic je pro režimy DAB stejný: V režimu DAB vyberte požadované vlnové pásmo. Stiskněte ▲ / ▼. Můžete si prohlédnout uložené stanice. Stisknutím ◀◀◀ nebo ►►► naladíte požadovanou stanici, jak bylo popsáno výše, a poté stisknutím tlačítka [ENTER] vyberte číslo předvolby, pod kterým uložíte stanici. Stiskněte ENTER pro potvrzení.



```
Preset Store
<1: 01DBC 1 >  →  Preset 1
                    stored
```

### FM rádio

Opatrně vytáhněte teleskopickou anténu po celé délce.

#### Automatické vyhledávání

1. Stisknutím [SOURCE] vyberte „FM Mode“.
2. Dlouho stiskněte tlačítko ►►. Vaše rádio se automaticky spustí a zastaví, když nalezne stanici s dostatečnou silou signálu.
3. Po několika sekundách se displej aktualizuje. Na displeji se zobrazí frekvence stanice. Je-li signál dostatečně silný a signál stanice obsahuje RDS data, rádio zobrazí název stanice.
4. Chcete-li nalézt další stanice, stiskněte a podržte tlačítko ◀◀◀ stejně jako dříve.
5. Chcete-li prohledat FM pásmo v opačném směru (z vysokých frekvencí na nízké frekvence), stiskněte tlačítko ►►► a podržte jej po dobu 2 sekund.
6. Když se dosáhne konec vlnového pásma, vaše rádio znovu zahájí ladění z opačného konce vlnového pásma.



```
90.50MHz
Auto scanning...  →  19 Memory
                    Auto End
```

#### Manuální vyhledávání

1. Stisknutím [SOURCE] na hlavním přístroji vyberte „FM Mode“.
2. V případě potřeby zvolte FM režim, jak bylo popsáno výše.
3. Stisknutím ◀◀◀ nebo ►►► naladíte stanici. Každé stisknutí změní frekvenci nahoru nebo dolů o 50 kHz.
4. Když se dosáhne konec vlnového pásma, rádio znovu zahájí ladění z opačného konce

vlnového pásma. Pokud nejsou nalezeny žádné stanice, ujistěte se, že je anténa vytažena a otestujte příjem dalším automatickým vyhledáváním na jiném místě.

## Menu (Nabídka)

### 1. Scan setting (Nastavení ladění)

V FM režimu stiskněte [MENU], zadejte nastavení nabídky FM a poté stisknutím ◀◀ nebo ▶▶ vyberte [Scan setting] a poté stisknutím [ENTER] vyberte nastavení citlivosti:

#### 1.1. All stations (Všechny stanice): ~ 15 dB

```
FM
<Scan setting>  => Scan setting*
                  <All station>
```

#### 1.2. Strong stations only (Pouze silné stanice): ~19 dB,

```
FM
<Scan setting>  => Scan setting*
                  <All station>
                  =>> Scan setting*
                      <All station>
```

### 2. Audio setting (Nastavení zvuku)

#### 2.1. Stereo allowed (Stereo povoleno)

```
FM
<Audio setting> => Audio setting*
                  <Stereo allowed>
```

#### 2.2. Forced mono (Nucené mono)

```
FM
<Audio setting> => Audio setting*
                  <Stereo allowed>
                  => Audio setting*
                      <Forced mono >
```

#### 2.3. Systém (FM systém), stejné nastavení systému DAB.

### 3. PRESET (PŘEDVOLBA):

#### 3.1. Preset Recall (Vyvolání stanice):

Stisknutím [ENTER] naladíte stanici uloženou v paměti předvolby.

```
Preset Recall
<1: 90.50MHz > => 90.50MHz St P1
                  [No RadioText]
```

#### 3.2. Preset Recall (Vyvolání stanice):

Předvolby oblíbených FM stanic si můžete uložit do paměti předvolby. V rádiu je k dispozici 20 předvoleb paměti. Předvolby jsou zapamatovány rádiem v případě výpadku napájení.

Postup pro nastavení předvoleb a jejich použití pro naladění stanic je pro režimy DAB stejný: V režimu FM vyberte požadované vlnové pásmo. Stiskněte ▲ / ▼ pro zobrazení uložených stanic, stisknutím ◀◀ nebo ▶▶ naladíte požadovanou stanici, jak bylo popsáno výše, a poté stisknutím tlačítka [ENTER] vyberte číslo předvolby, pod kterým uložíte stanici. Stiskněte ENTER pro potvrzení.

```
Preset Recall
<1: 90.50MHz > => Preset 1
                  stored
```

## Poznámky:



Nevyhazujte elektrické a elektronické spotřebiče do běžného domácího odpadu.

- Vezměte je do sběrného místa.
- Některé součásti těchto zařízení mohou být nebezpečné pro zdraví a životní prostředí.

Přístroj se automaticky přepne do pohotovostního stavu pro šetření energie, když po určitou dobu nemá žádný zvukový výstup. Může být znovu zapnut pomocí přepínače POWER.

Když je zařízení MIC120DABBT/MIC122DABBT/MIC125DABBT připojeno k mobilnímu telefonu k přehrávání hudby, tak po přijetí hovoru se přehrávání okamžitě pozastaví a obnoví se po jeho ukončení. (Někdy se po ukončení hovoru pozastaví, záleží na vašem mobilním telefonu.)

Slovní označení Bluetooth® a logo jsou registrované ochranné známky vlastněné společností Bluetooth SIG, Inc. a jakékoliv použití těchto značek společností Bigben Interactive je na základě licence. Ostatní ochranné známky a obchodní názvy jsou majetkem příslušných vlastníků.

THOMSON je ochranná známka společnosti TECHNICALCOLOR SA nebo jejich přidružených společností, která je licencována na společnost Bigben Interactive.

Níže podepsaný, Bigben Interactive prohlašuje, že rádiové zařízení typ MIC120DABBT/MIC122DABBT/MIC125DABBT je v souladu se směrnicí 2014/53/EU.

Celý text je k dispozici na adrese [www.bigben.fr/support](http://www.bigben.fr/support)

Chcete-li stáhnout celé prohlášení, navštivte naše webové stránky:

EN: <https://www.bigben-interactive.co.uk/support/>

FR: <https://www.bigben.fr/support/>

DE: <https://www.bigben-interactive.de/support/>

ES: <https://www.bigbeninteractive.es/asistencia-tecnica/>

IT: <https://www.bigbeninteractive.it/supporto-tecnico/>

JINÉ JAZYKY: <https://www.bigbeninteractive.com/support/>

Vyrábí společnost BIGBEN INTERACTIVE SA

396, Rue de la Voyette

CRT2 - FRETIN

CS 90414

59814 LESQUIN Cedex – Francie

[www.bigben.eu](http://www.bigben.eu)

Vyrobeno v Číně



**Fabricant : Bigben Interactive FRANCE**

396, Rue de la Voyette, C.R.T. 2 Fretin,

CS 90414 - 59814 LESQUIN Cedex, France

**Bigben Interactive DEUTSCHLAND GmbH**

Walter Gropius Str. 28, 50126 Bergheim, Deutschland

**Bigben Interactive BELGIUM, s.a./n.v.**

Waterloo Office Park, Bât. H, Drève Richelle 161 bte 15

1410 Waterloo, Belgium

**Bigben Interactive NEDERLAND b.v.**

Franciscusweg 249-3B, 1216 SG Hilversum, Nederland

**Bigben Interactive SPAIN S.L.**

C/ Musgo 5, 2ª planta, 28023 Madrid, Spain

**Bigben Interactive ITALIA s.r.l**

Corso Sempione 221, 20025 Legnano - MI, Italia

**FABRIQUÉ EN CHINE / MADE IN CHINA**

**HOTLINE**

**FRANCE, du lundi au vendredi (sauf jours fériés) :**

9h00-19h00 ou [support.thomson@bigben.fr](mailto:support.thomson@bigben.fr)

**▶ N°Cristal 09 69 32 59 62**

APPEL NON SURTAXE

**DEUTSCHLAND, Montag bis Sonntag von 8:00 bis 24:00 Uhr**

**09001-84 30 44\*** (0,49€/Min. aus dem deutschen Festnetz, Anrufe aus allen

Mobilfunknetzen nicht möglich) oder [support@bigben-interactive.de](mailto:support@bigben-interactive.de)

\*Minderjährige müssen vorher einen Erziehungsberechtigten um Erlaubnis fragen.

**BELGIQUE / NEDERLAND, [customerservice@bigben-interactive.be](mailto:customerservice@bigben-interactive.be)**

[klantenservice@bigben-interactive.nl](mailto:klantenservice@bigben-interactive.nl)

**ESPAÑA, [sat@bigbeninteractive.es](mailto:sat@bigbeninteractive.es)**

**ITALIA, [support@bigbeninteractive.it](mailto:support@bigbeninteractive.it)**

[www.bigben.eu](http://www.bigben.eu)

# THOMSON

HU

**CD-S HIFI TORONY BT-VAL ÉS DAB-VEL**

**MODELLSZÁM: MIC120DABBT**

**MIC122DABBT**

**MIC125DABBT**



## **HASZNÁLATI UTASÍTÁS**

KÉRJÜK, A KÉSZÜLÉK MŰKÖDTETÉSE ELŐTT OLVASSA EL FIGYELMESEN EZT AZ ÚTMUTATÓT, ÉS ŐRIZZE MEG KÉSŐBBI TÁJÉKOZÓDÁS CÉLJÁBÓL.

## Biztonság és közlemény

A készülék használata előtt olvassa el az összes használati utasítást. Ha a készülékben az utasítások figyelmen kívül hagyása miatt keletkezik kár, a garancia érvényét veszti.

### Biztonság

#### Figyelmeztetés



- Soha ne távolítsa el a készülék burkolatát.
- Soha ne kenje meg a készülék belső alkatrészeit.
- Soha ne helyezze a készüléket más elektromos készülékekre.
- Tartsa távol a készüléket a közvetlen napfénytől, nyílt lángtól és hőforrásoktól.
- Soha ne nézzen közvetlenül a készülékben található lézersugárba.
- Győződjön meg arról, hogy a készülék egyszerűen leválasztható a hálózati áramforrásról és a tápkábel, a dugvilla, illetve a tápegység könnyen hozzáférhető.

1. Olvassa el és őrizze meg ezt az útmutatót.
2. Vegyen figyelembe minden figyelmeztetést.
3. Kövesse az utasításokat.
4. Ne használja a készüléket víz közelében.
5. A tisztításhoz kizárólag száraz törlőkendőt használjon.
6. Ne takarja le a készülék szellőzőnyílásait. A telepítést a gyártó utasításainak megfelelően kell elvégezni.
7. Ne helyezze a készüléket hőforrások, pl. radiátorok, a központi fűtés légkivezetései, tűzhelyek vagy egyéb, hőt termelő berendezések (beleértve az erősítőket) közelébe.
8. Védje a készülék kábelét: ne lépjen rá és ne csípje be. Különösen ügyeljen a dugvillára, a konnektorra és a kábel kilépési pontjára.
9. Csak a gyártó által meghatározott tartozékok/kiegészítők használhatók.
10. Válassza le a készüléket a hálózati áramról villámlás esetén, vagy ha hosszabb ideig nem használja.
11. Szervizelés érdekében forduljon szakképzett szerviz alkalmazotthoz. Javítsa meg a készüléket, pl. a dugvilla vagy kábel sérülése, ráfolyt víz vagy a készülékbe esett tárgyak, esőnek vagy nedvességnek kitett, nem megfelelően működő vagy leejtett készülék esetén.
12. A készüléket nem érheti csepegő vagy fröccsenő folyadék.
13. Ne helyezzen semmilyen veszélyforrást a készülékre (pl. folyadékkal töltött tárgyak, égő gyertyák).
14. Győződjön meg arról, hogy a leválasztó eszköz mindig könnyen működtethető, pl. akkor, ha a dugvillát vagy egy hosszabbítót használ a célra.
15. Győződjön meg arról, hogy a készülék körül elegendő hely található a szellőzés érdekében.
16. Ne tegye ki az akkumulátorokat (akkucsomag vagy a telepített akkumulátorok) túlzott hőhatásnak, pl. napfénynek vagy hasonlónak.

### A készülék védelme

1. Ha nem használja a készüléket, illetve tisztítás előtt, húzza ki a hálózati csatlakozót a konnektorból.
2. Ne hallgassa túl hangosan a zenét, mivel ez halláskárosodást vagy a készülék károsodását okozhatja.
3. Ne használja a készüléket nedves körülmények között.
4. A tisztítás előtt mindig válassza le a készüléket a hálózati áramforrásról. A készülék tisztításához használjon puha és nedves, bolyhosodásmentes törlőkendőt. Ne használjon maró hatású vagy durva tisztítószereket.

## A környezet védelme



A készülékben a 2006/66/EC európai irányelveknek megfelelő akkumulátor található.

Ha ez az áthúzott szemeteskuka szimbólum látható a terméken, akkor azt jelenti, hogy a termékre az Európai Unió 2002/96/EK irányelve érvényes. Kérjük, tájékozódjon a helyi, elektromos és elektronikus termékek számára kijelölt hulladékgyűjtő helyekről. Kérjük, tartsa be a helyi jogszabályokat, és ne dobja a régi termékeket a normál háztartási hulladék közé. A régi termék megfelelő hulladékkezelése révén Ön segít megelőzni a környezetre és az emberi egészségre ártalmas, negatív következményeket.

## Megfelelőség



Ez a termék megfelel az Európai Közösség rádió interferenciával szemben támasztott követelményeinek.



A készüléken ez a címke megtalálható.

## Műszaki adatok:

- Tápegység: 230 V ~ 50 Hz
- Max. teljesítmény: 30 W
- Bemeneti érzékenység: LINE IN 700 mV
- Hangszórók impedanciája: 6 ohm
- S/N (A): 86 db
- THD (1 kHz, 1 W): 0,5%
- Frekvenciatartomány: 20Hz-20 KHz
- Bluetooth frekvenciatartománya: 2402-2480MHz
- FM-frekvencia: 87,5-108,00 MHz
- DAB-frekvencia: 174.928 MHz-239.200 MHz
- Teljes kimeneti teljesítmény: 10 W X2

## A doboz tartalma

Ellenőrizze és azonosítsa a csomag tartalmát:

- 1 db főegység
- 1 db távirányító
- 1 db használati útmutató
- 1 db beltéri antenna
- 1 db vonalbemeneti kábel
- 1 db tápkábel

## Első lépések

- Vegye ki a készüléket a dobozból.
- Távolítsa el a készülék csomagolását.
- Helyezze a csomagolást a dobozba vagy kezelje megfelelően a keletkezett hulladékot.

## A készülék leírása

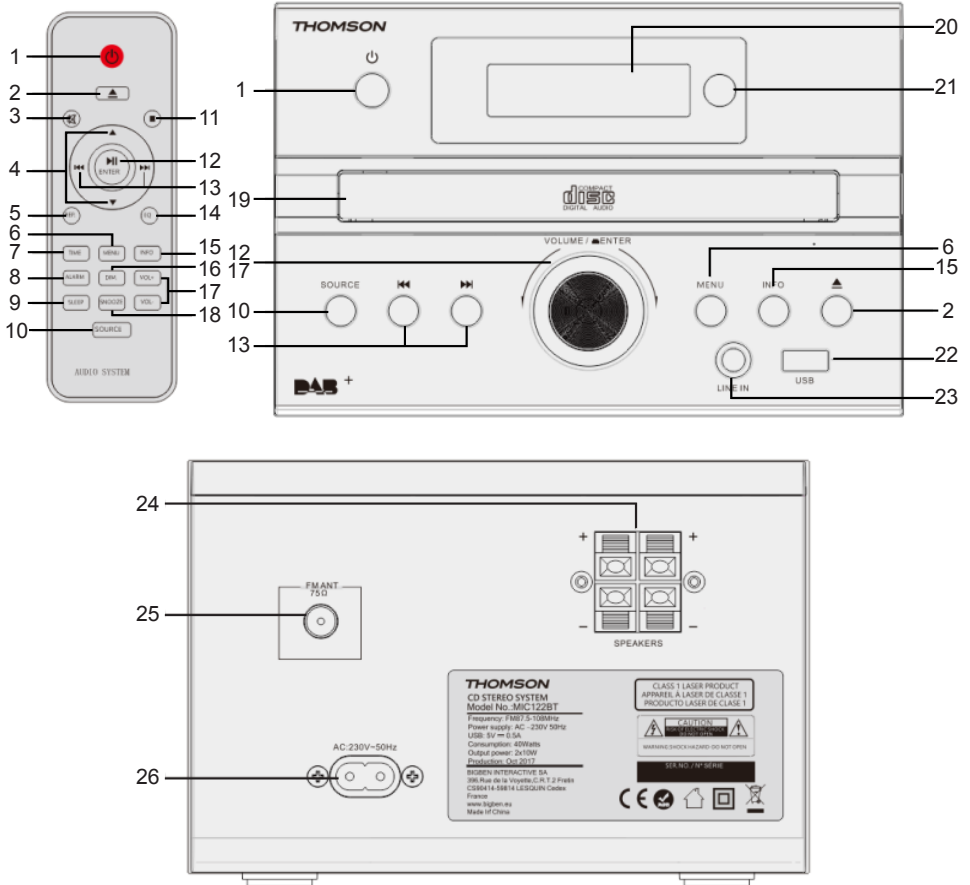

- 1) Készletléti/Bekapcsoló gomb  
Nyomja meg a gombot a bekapcsoláshoz vagy a készletléti üzemmódban a készülék kis mennyiségű áramot fogyaszt.
- 2) CD-tálca nyitása vagy zárása
- 3) Hang némítása  
A hang visszakapcsolásához nyomja meg újra a gombot.
- 4) Opció kiválasztása
- 5) Lemez ismétlése
- 6) Menü



- 7) Idő beállítása
- 8) Ébresztő beállítása
- 9) Altatás-funkció időzítésének beállítása
- 10) Hangforrás kiválasztása: DAB-FM-CD-USB-BT-LINE
- 11) Lejátszás megállítása
- 12) Lemez lejátszása vagy lejátszás szüneteltetése  
Opció kiválasztása vagy megerősítése
- 13) Ugrás az előző/következő számra  
Rádióállomás keresése  
Tartsa lenyomva a gombot a számon/USB-fájlon belüli „tekeréshez”
- 14) Hangszín szabályozása
- 15) Info gomb
- 16) Fényerő szabályozása
- 17) Hangerő szabályozása
- 18) Szundi-funkció
- 19) CD-tálca előlapja
- 20) LCD kijelző
- 21) Távirányító vevőablaka
- 22) Vonalbemeneti jack-aljzat
- 23) USB port
- 24) R/L (jobb/bal) hangfal csatlakozó
- 25) FM/DAB antenna
- 26) Váltóáramú tápellátás aljzata

## Tápellátás

### VIGYÁZAT



- A termék sérülésének veszélye! Ellenőrizze, hogy a hálózati feszültség megfelel-e a típustáblán megadott feszültségnek.
- Áramütés veszély! Ha kihúzza az AC hálózati vezetékét, mindig a csatlakozódugónál fogva húzza ki az aljzataból. Soha ne a vezetéknél fogva húzza.
- Mielőtt az AC hálózati vezetékét csatlakoztatja, ellenőrizze, hogy elvégzett minden más csatlakoztatást.

Helyezze az egységet a kívánt pozícióba, és tekerje le a hálózati kábelt. Helyezze a kábelt a hálózati aljzatba, és kapcsolja be a készüléket.

### Automatikus készenlét

Média külső forrásból történő lejátszásakor a készülék automatikusan kikapcsol, ha:

- 10 percig semmilyen gombot nem nyom meg,
- és a forrás nem küld jelet 10 percen keresztül.

## Csatlakoztatás

1. Csatlakoztassa az FM/DAB beltéri antennát.
2. Tegye az antennát a legjobb vételt biztosító helyre.
3. Csak azután csatlakoztassa a készüléket a hálózati áramforráshoz, miután az alkatrészek bekötését elvégezte.

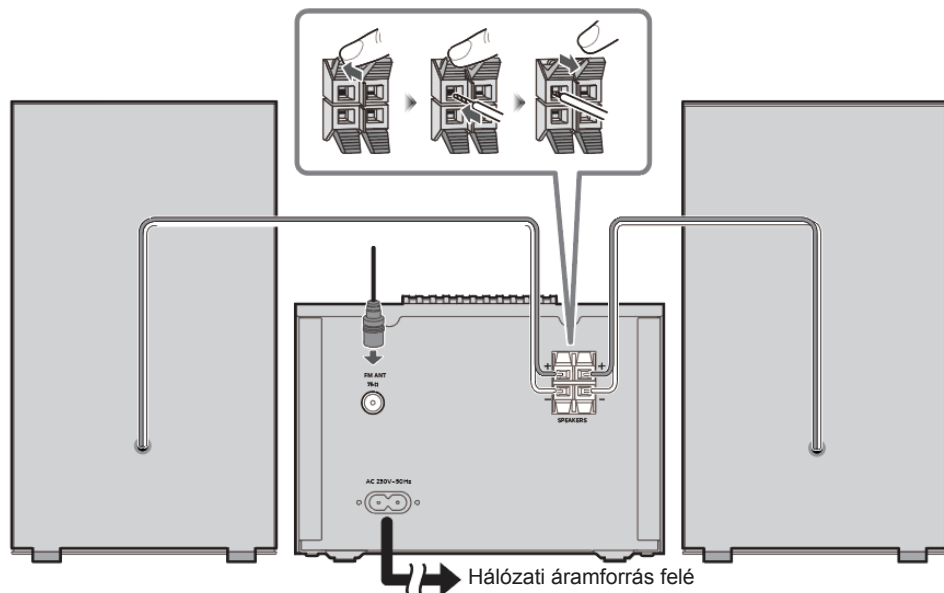

## A távirányító előkészítése

A távirányító 2 db AAA elemmel működik.

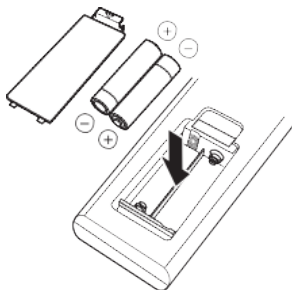

Kizárólag alkáli vagy mangán elemeket használjon.

Behelyezéskor ügyeljen arra, hogy az elemek pólusai (+ és -) a távirányító pólusaival egyezzenek. Zárja vissza az elemrekesz fedelét.

Megjegyzés: az elemeket megfelelően, veszélyes hulladékként kezelje. A hosszú élettartam érdekében az elemek vegyszereket tartalmaznak. Ha hosszabb ideig nem használja a távirányítót, távolítsa el belőle az elemeket.

FIGYELEM: Az elemek nem megfelelő behelyezése robbanást okozhat.

## Óra és időzítők

### Óra beállítása

A készülék hálózati áramforráshoz történő csatlakoztatását követően az LCD-képernyőn a „0:00” felirat jelenik meg. Az óra beállításához a készüléknek készenléti állapotban kell lennie.

1. Nyomja meg a TIME (idő) gombot. Ekkor a kijelzőn az értékek villogni kezdenek.
2. Nyomja meg többször a ▲ / ▼ gombokat az óra beállításához. Nyomja meg az ENTER gombot a beállított érték megerősítéséhez.
3. Ekkor a kijelzőn a perc értéke villogni kezd.
4. Nyomja meg többször a ▲ / ▼ gombokat a percek beállításához. Nyomja meg az ENTER gombot a beállított érték megerősítéséhez.

### Az ébresztőóra beállítása

A készülék ébresztőóráként is használható. A készülék a beállított időben elindítja a lejátszást a Bluetooth-eszköztől, USB-eszköztől vagy az FM rádiótól.

1. Nyomja meg a ⏻ gombot a készenléti állapot aktiválásához.
2. Győződjön meg arról, hogy az óra a helyes időt mutatja.
3. Nyomja meg az ALARM (ébresztőóra) gombot a készülék készenléti állapotában. A kijelző ekkor bekapcsol, így ki tudja választani az ébresztő üzemmódját: a kijelző villogni kezd.
4. Megerősítéshez nyomja meg az ENTER gombot. A kijelzőn az idő értéke villogni kezd.
5. Nyomja meg többször a ▲ / ▼ gombokat az óra beállításához. Megerősítéshez nyomja meg az ENTER gombot.
6. Használja a ▲ / ▼ gombokat a percek beállításához.
7. A megerősítéshez nyomja meg az ENTER gombot, majd a ▲ / ▼ gombok segítségével válassza ki a forrást: CD/DAB/FM/USB. Megerősítéshez nyomja meg az ENTER gombot.
8. A hangerő fokozatosan, 0-20 értékek között állítható.
9. Nyomja meg az ALARM (ébresztőóra) gombot a készülék készenléti állapotában. A kijelző ekkor bekapcsol, így ki tudja választani az ébresztő üzemmódját: a kijelző villogni kezd.
10. A ▲ / ▼ gombokkal kiválaszthatja az OFF opciót az ébresztő kikapcsolásához.

### Szundi-funkció

1. Nyomja meg a gombot az ébresztő 9 perces késleltetéssel történő ismétléséhez.

### Az altatás időzítése

1. Nyomja meg a SLEEP (altatás) gombot. A kijelző villogni kezd. Nyomja meg a gombot újra a kívánt érték percben történő beállításához. Az érték 90/60/45/30/15 perc lehet.
2. A kijelző megerősítésképpen háromszor felvillan, majd visszatér a beállítást megelőző állapotba. Az altatás visszavonásához válassza ki az OFF (ki) funkciót. A kijelző háromszor felvillan, az altatás funkció pedig kikapcsol.

## Média lejátszása

### Lemez

#### Lemez lejátszása

1. Nyomja meg a SOURCE (forrás) gombot többször a DISC (lemez) kiválasztásához.
2. Helyezzen be egy lemezt a nyomtatott oldalával felfelé.
3. A lejátszás automatikusan elkezdődik - amennyiben ez nem történik meg, nyomja meg a ▶▶ gombot.
4. A hangerő szabályozásához használja a VOL+ / VOL- gombokat.

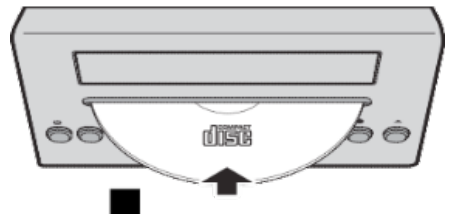

#### Lejátszás szüneteltetése és folytatása

- Lejátszás közben nyomja meg a ▶▶ gombot a szüneteltetéséhez/folytatásához.
- Lejátszás közben hosszan nyomja le a ◀◀ / ▶▶ gombot a szám „tekeréséhez”.

Ugrás számhoz

CD esetén:

1. Nyomja meg a **◀◀ / ▶▶** gombot egy másik szám kiválasztásához.
2. A hangerő szabályozásához használja a VOL+/VOL- gombokat.

MP3 lemez esetén:

1. Használja a **▲ / ▼** gombokat egy album vagy mappa kiválasztásához.
2. Használja a **◀◀ / ▶▶** gombokat egy szám vagy féjl kiválasztásához.
3. A hangerő szabályozásához használja a VOL+/VOL- gombokat.

## USB

Csökkentse a hangerőt és csatlakoztassa az USB-eszközt az USB-porthoz.

USB-eszköz csatlakoztatásakor fogja meg a főegységet.

1. Nyomja meg a SOURCE (forrás) gombot többször az USB kiválasztásához. A lejátszás automatikusan elindul az USB-eszköztől.
2. A mappák kiválasztásához használja a **▲ / ▼** gombokat. A számok kiválasztásához használja a **◀◀ / ▶▶** gombokat.
3. A hangerő szabályozásához használja a VOL+/VOL- gombokat.

## Bluetooth®

A készülékkel vezeték nélkül, Bluetooth®-on keresztül is lejátszhat hangfájlokat.

Előkészítés

- Kapcsolja be a használni kívánt eszköz Bluetooth®-funkcióját és helyezze azt a készülék közelébe.
- A részletekért olvassa el az adott eszköz használati útmutatóját.

1. Nyomja meg többször a SOURCE (forrás) gombot a Bluetooth-üzemmód kiválasztásához: ekkor a „PAIRING” (párosítás) felirat villog a kijelzőn.
2. Az eszköz Bluetooth-menüjében válassza ki a MIC120DABBT/MIC122DABBT/MIC125DABBT készüléket.

Ha az eszköz jelszót kér, írja be a következőt: „0000”.

Az eszköz a párosítást követően automatikusan csatlakozik a készülékhez.

A csatlakoztatott eszköz neve néhány másodpercen keresztül a kijelzőn látható.

3. Ha a készülék egy Bluetooth-eszközhöz csatlakozik, nyomja meg és tartsa nyomva a **▶▶** gombot a leválasztáshoz addig, amíg a kijelzőn a NO BT felirat látható.
4. Kezdje el a lejátszást az eszközön.
5. Nyomja meg a **◀◀** vagy **▶▶** gombot a számok átugrásához.
6. A hangerő szabályozásához használja a VOL+/VOL- gombokat vagy tekerje el a hangerőszabályozó potmétert.

## Audiobemenet

A készüléken külső lejátszón (pl. MP3 lejátszó) keresztül is hallgathat zenét.

Vonalbemeneti jack-aljzat (a csatlakoztatáshoz 3,5 mm-es jackdugóval szerelt kábel szükséges).

1. Csatlakoztasson egy 3,5 mm-es jack-kábelt a felső panelen található vonalbemeneti aljzathoz. Csatlakoztassa a kábel másik végét egy MP3-lejátszóhoz vagy más eszközhöz.
2. Nyomja meg többször a SOURCE (forrás) gombot a Line-in (vonalbemenet) kiválasztásához.
3. A zene lejátszásához használja a csatlakoztatott eszköz vezérlőgombjait.

## DAB rádió

Óvatosan húzza ki a teleszkópos antennát.

### Automatikus keresés

1. Használja a SOURCE (forrás) gombot a DAB-üzemmód kiválasztásához.

Ha ez az első alkalom, hogy a készüléket DAB-üzemmódba kapcsolja, az automatikus keresést indít az elérhető állomások megtalálásához. (Ha már használta a DAB-üzemmódot, a MIC120DABBT/MIC122DABBT/MIC125DABBT ilyenkor automatikusan a legutóbb hallgatott állomást kezdi el lejátszani)

2. Nyomja meg az ENTER gombot. A készülék automatikusan keresni kezdi az elérhető állomásokat. A keresés közben a kijelző alsó fele egy töltésjelző vonallal mutatja a keresés állapotát.

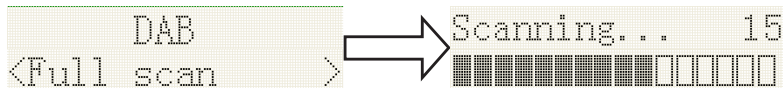

### Kézi keresés

1. Használja a SOURCE (forrás) gombot a főegységen a DAB-üzemmód kiválasztásához.
2. A Manual tune (kézi keresés) üzemmód kiválasztásához használja a ◀◀ vagy a ▶▶ gombot. Nyomja meg az ENTER gombot a DAB frekvencia kiválasztásához.
3. Használja a ◀◀ vagy a ▶▶ gombot a kívánt állomás beállításához. A jel erősségét egy vonal mutatja.
4. Nyomja meg a MENU vagy a ◀◀ gombot a keresés leállításához.

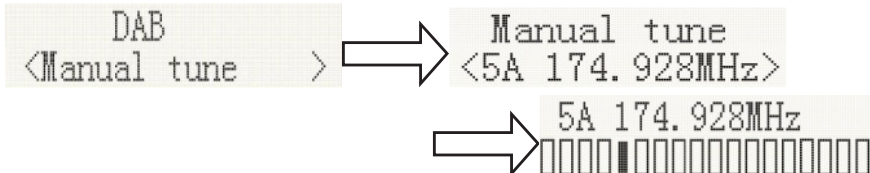

5. Ha a készülék nem talált állomást, győződjön meg arról, hogy az antenna ki van húzva és tesztelje a vételt egy újabb keresés másik helyen történő végrehajtásával.

### DRC (Dinamikatartomány-szabályozás)

A dinamikatartomány-szabályozás (DRC) segítségével a halkabb hangok zajos környezetben jobban hallhatók.

1. DAB-üzemmódban használja a ◀◀ vagy a ▶▶ gombot a DRC kiválasztásához. Nyomja meg az ENTER gombot - ekkor a jobb felső sarokban egy \* jelenik meg.
2. Nyomja meg a MENU gombot a beállított érték megerősítéséhez. A képernyő ekkor alaphelyzetbe áll.

DRC OFF - A DRC ki van kapcsolva, a sugárzott DRC információt a készülék figyelmen kívül hagyja.

DRC LOW - A DRC szintje a sugárzott információ 1/2-e.

DRC HIGH - A DRC szintje a sugárzott információnak megfelelő.

### Ürítés (a tárolt, de nem elérhető állomások eltávolítása)

DAB-üzemmódban használja a ◀◀ vagy a ▶▶ gombot a Prune (ürítés) opció kiválasztásához. A Prune (ürítés) menü megnyitásához nyomja meg az ENTER gombot.

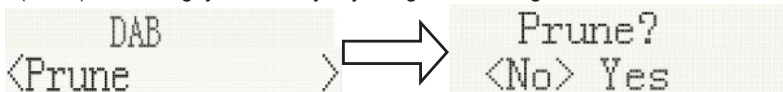

### Rendszerbeállítások (DAB)

DAB-üzemmódban használja a ◀◀ vagy a ▶▶ gombot a SYSTEM (rendszer) almenü kiválasztásához. A rendszerbeállítások-menü megnyitásához nyomja meg az ENTER gombot.

1. **Nyelv**

Nyomja meg az ENTER gombot a nyelv beállításához. A forrás hangja angol, a kiválasztott nyelvet egy \* jelöli.

A beállítható nyelvek: Deutsch, Italiano és Français.





6. A tartomány végének elérésekor a készülék újrazekdzi a keresést a tartomány másik vége felől.

<pre>90.50MHz Auto scanning...</pre>	→	<pre>19 Memory Auto End</pre>
--------------------------------------	---	-------------------------------

### Kézi keresés

1. Használja a SOURCE (forrás) gombot a főegységen az FM-üzemmód kiválasztásához.
2. Válassza ki az FM-üzemmódot az előzőekben leírtak szerint.
3. Használja a ◀◀◀ vagy ▶▶▶ gombokat egy adott állomás beállításához. A gomb egyszeri megnyomásával a frekvencia 50 kHz-vel változik.
4. A tartomány végének elérésekor a készülék újrazekdzi a keresést a tartomány másik vége felől. Ha a készülék nem talált állomást, győződjön meg arról, hogy az antenna ki van húzva és tesztelje a vételt egy újabb keresés másik helyen történő végrehajtásával.

### Menü

1. Keresési beállítások

FM-üzemmódban nyomja meg a MEN gombot az FM beállítások megnyitásához, majd a ◀◀◀ vagy ▶▶▶ gombbal válassza ki a „Scan setting” menüpontot és nyomja meg az ENTER gombot az érzékenység beállításához.

- 1.1. Minden állomás: ~15 dB

<pre>FM &lt;Scan setting&gt;</pre>	→	<pre>Scan setting* &lt;All station&gt;</pre>
------------------------------------	---	--

- 1.2. Csak erősen fogható állomások: ~19 dB,

<pre>FM &lt;Scan setting&gt;</pre>	→	<pre>Scan setting* &lt;All station&gt;</pre>
	→	<pre>▶▶▶ Scan setting* ▶▶▶ &lt;All station&gt;</pre>

2. Audiobeállítás

- 2.1. Stereo engedélyezve

<pre>FM &lt;Audio setting&gt;</pre>	→	<pre>Audio setting* &lt;Stereo allowed&gt;</pre>
-------------------------------------	---	--

- 2.2. Mono kényszerítése

<pre>FM &lt;Audio setting&gt;</pre>	→	<pre>Audio setting* &lt;Stereo allowed&gt;</pre>
	→	<pre>Audio setting* &lt;Forced mono &gt;</pre>

- 2.3. A rendszer (FM rendszer) beállításai megegyeznek a DAB rendszer beállításai

3. Tárolt állomások:

- 3.1. Tárolt állomás előhívása (állomás kiválasztása):

Nyomja meg az ENTER gombot egy adott tárolt állomás kiválasztásához.

<pre>Preset Recall &lt;1: 90.50MHz &gt;</pre>	→	<pre>90.50MHz St P1 [No RadioText]</pre>
---	---	--

### 3.2. Tárolt állomás előhívása (állomás kiválasztása):

A készülékkel elmentheti a kedvenc állomásait. A memória 20 állomás tárolását teszi lehetővé. A tárolt állomások áramszünet esetén is megmaradnak.

Az állomásokat DAB-üzemmódban az alábbiak szerint tárolhatja:

FM-üzemmódban válassza ki a hullámhosszt. A ▲ és ▼ gombokkal megtekintheti a tárolt állomásokat - nyomja meg a ◀◀ vagy ▶▶ gombot a kívánt állomás lejátszásához, majd nyomja meg az ENTER gombot a kívánt memóriahely kiválasztásához. Megerősítéshez nyomja meg az ENTER gombot.

Preset Recall <1: 90.50MHz >		Preset 1 stored
---------------------------------	---	--------------------



## Megjegyzések:



Ne dobja az elektromos és elektronikus készülékeket a normál háztartási hulladékba.

- Vigye őket gyűjtőhelyre.
- Ezen készülékek néhány alkatrésze veszélyes lehet az egészségre és a környezetre.

Ha az egység egy ideje nem adott ki hangot, akkor energiamegtakarítás céljából automatikusan készenléti üzemmódba kapcsol. A POWER gombbal újra bekapcsolható.

Bejövő hívás esetén, ha a MIC120DABBT/MIC122DABBT/MIC125DABBT csatlakoztatva van a mobiltelefonjához, a zene lejátszása a hívás fogadásakor szünetel és annak befejezésekor folytatódik. (A telefontól függően a lejátszás a hívás befejezése után is szünetelhet).

A Bluetooth® szó, márkanév és logó a Bluetooth SIG, Inc. bejegyzett védjegyei és a Bigben Interactive általi felhasználásuk szerződéshez kötött. Az egyéb védjegyek és bejegyzett márkák a birtokosaik tulajdonát képezik.

A THOMSON a TECHNICOLOR SA vagy leányvállalatainak védjegye, amit a Bigben Interactive szerződés alapján használ fel.

A Bigben Interactive kijelenti, hogy a MIC120DABBT/MIC122DABBT/MIC125DABBT típusú rádióberendezés megfelel a 2014/53/EU irányelvnek.

A teljes szöveg a [www.bigben.fr/support](http://www.bigben.fr/support) oldalon olvasható.

A teljes nyilatkozat letöltéséhez kérjük, látogasson el a következő weboldalra:

EN: <https://www.bigben-interactive.co.uk/support/>

FR: <https://www.bigben.fr/support/>

DE: <https://www.bigben-interactive.de/support/>

ES: <https://www.bigbeninteractive.es/asistencia-tecnica/>

IT: <https://www.bigbeninteractive.it/supporto-tecnico/>

MÁS NYELVEK: <https://www.bigbeninteractive.com/support/>

Gyártó: BIGBEN INTERACTIVE SA

396, Rue de la Voyette

CRT2 - FRETIN

CS 90414

59814 LESQUIN Cedex - France

[www.bigben.eu](http://www.bigben.eu)

Készült Kínában



**bigben**

**Fabricant : Bigben Interactive FRANCE**

396, Rue de la Voyette, C.R.T. 2 Fretin,

CS 90414 - 59814 LESQUIN Cedex, France

**Bigben Interactive DEUTSCHLAND GmbH**

Walter Gropius Str. 28, 50126 Bergheim, Deutschland

**Bigben Interactive BELGIUM, s.a./n.v.**

Waterloo Office Park, Bât. H, Drève Richelle 161 bte 15

1410 Waterloo, Belgium

**Bigben Interactive NEDERLAND b.v.**

Franciscusweg 249-3B, 1216 SG Hilversum, Nederland

**Bigben Interactive SPAIN S.L.**

C/ Musgo 5, 2ª planta, 28023 Madrid, Spain

**Bigben Interactive ITALIA s.r.l**

Corso Sempione 221, 20025 Legnano - MI, Italia

**FABRIQUÉ EN CHINE / MADE IN CHINA**

**HOTLINE**

**FRANCE, du lundi au vendredi (sauf jours fériés) :**

9h00-19h00 ou [support.thomson@bigben.fr](mailto:support.thomson@bigben.fr)

**▶ N°Cristal 09 69 32 59 62**

APPEL NON SURTAXE

**DEUTSCHLAND, Montag bis Sonntag von 8:00 bis 24:00 Uhr**

**09001-84 30 44\*** (0,49€/Min. aus dem deutschen Festnetz, Anrufe aus allen

Mobilfunknetzen nicht möglich) oder [support@bigben-interactive.de](mailto:support@bigben-interactive.de)

\*Minderjährige müssen vorher einen Erziehungsberechtigten um Erlaubnis fragen.

**BELGIQUE / NEDERLAND, customerservice@bigben-interactive.be**

[klantenservice@bigben-interactive.nl](mailto:klantenservice@bigben-interactive.nl)

**ESPAÑA, sat@bigbeninteractive.es**

**ITALIA, support@bigbeninteractive.it**

[www.bigben.eu](http://www.bigben.eu)

# THOMSON

PL

**WIEŻA STEREO CD Z BT, DAB**

**MODEL NR MIC120DABBT**

**MIC122DABBT**

**MIC125DABBT**



## **INSTRUKCJA OBSŁUGI**

**PRZED UŻYCIEM URZĄDZENIA NALEŻY UWAŻNIE PRZECZYTAĆ  
NINIEJSZĄ INSTRUKCJĘ OBSŁUGI. INSTRUKCJĘ NALEŻY  
ZACHOWAĆ NA PRZYSZŁOŚĆ.**

## Bezpieczeństwo i informacje

Przed użyciem urządzenia należy przeczytać ze zrozumieniem wszystkie instrukcje. Gwarancja nie obejmuje szkód powstałych w wyniku nieprzestrzegania instrukcji.

### Bezpieczeństwo

#### Ostrzeżenie

- Nigdy nie należy zdejmować obudowy urządzenia.
- Żadnych części urządzenia nie należy nigdy smarować.
- Nigdy nie należy ustawiać urządzenia na innym urządzeniu elektrycznym.
- Urządzenie należy chronić przed bezpośrednim nasłonecznieniem, nieosłoniętymi płomieniami lub wysoką temperaturą.
- Nigdy nie należy patrzeć prosto w wiązkę laserową w urządzeniu.
- Przewód zasilający, wtyczka lub zasilacz muszą być zawsze łatwo dostępne, tak aby urządzenie można było odłączyć od zasilania.



1. Prosimy przeczytać i zachować niniejszą instrukcję.
2. Należy przestrzegać wszystkich ostrzeżeń.
3. Prosimy postępować zgodnie z wszystkimi instrukcjami.
4. Tego urządzenia nie należy używać w pobliżu wody.
5. Urządzenie należy czyścić wyłącznie suchą ściereczką.
6. Nie należy blokować otworów wentylacyjnych. Instalację należy wykonać zgodnie z instrukcjami producenta.
7. Urządzenia nie należy instalować w pobliżu źródeł ciepła takich jak kaloryfery, nawiewy, kuchenki lub inne urządzenia wytwarzające ciepło (w tym również wzmocniacze).
8. Przewód zasilający należy chronić przed nadeięciem lub zagięciem w szczególności przy wtyczkach, gniazdkach oraz w miejscu przyłączenia do urządzenia.
9. Należy używać tylko akcesoriów/osprzętu wskazanych/wskazanego przez producenta.
10. Na czas burz lub gdy urządzenie nie będzie używane przez dłuższy czas, należy je odłączyć od zasilania.
11. Wszelkie naprawy należy powierzać wykwalifikowanym serwisantom. Jeżeli urządzenie zostanie w jakikolwiek sposób uszkodzone (np. uszkodzony przewód zasilający lub wtyczka, rozlanie się na urządzeniu płynu, dostanie się do środka urządzenia przedmiotów, zmoczenie przez deszcz lub zawilgocenie) lub jeżeli urządzenie nie działa normalnie lub zostanie upuszczone, należy je wówczas oddać do serwisu w celu naprawy.
12. Urządzenia nie należy narażać na zmoczenie kapiącą wodą lub zachlapanie.
13. Na urządzeniu nie należy stawiać jakichkolwiek przedmiotów mogących stwarzać zagrożenie (np. naczynia z płynami, zapalone świece itp.).
14. Wtyczka przewodu ZASILAJĄCEGO lub łączówka urządzenia służy jako urządzenie rozłączające i musi być łatwo dostępna.
15. Wokół urządzenia musi być wystarczająco dużo wolnego miejsca, aby zapewnić prawidłową wentylację.
16. Baterie (zestaw baterii lub zainstalowane baterie) nie powinny być narażone na nadmierne nagrzewanie, np. promieniami słonecznymi, ogniem itp.

### Pielęgnacja produktu

1. Na czas, gdy urządzenie nie będzie używane oraz przed czyszczeniem należy zawsze wyjąć wtyczkę z kontaktu.
2. Nie należy włączać muzyki zbyt głośno, ponieważ grozi to uszkodzeniem słuchu lub urządzenia.
3. Urządzenia nie należy używać w warunkach dużej wilgotności.
4. Przed czyszczeniem należy zawsze odłączyć urządzenie od zasilania. Urządzenie należy czyścić miękką, wilgotną, niestrzępiącą się ściereczką. Nie należy używać środków ścierających ani innych silnie działających środków czyszczących.

## Ochrona środowiska



Produkt zawiera baterie podlegające dyrektywie unijnej nr 2006/66/WE.

Gdy na produkcie widnieje symbol przekreślonego kubła na śmieci na kółkach, oznacza to, że produkt jest objęty europejską dyrektywą 2002/96/WE. Prosimy zapoznać się z informacjami na temat miejscowego systemu zbiórki selektywnej zużytego sprzętu elektrycznego i elektronicznego. Prosimy przestrzegać przepisów lokalnych. Starego produktu nie należy wyrzucać razem ze zwykłymi śmieciami domowymi. Właściwa utylizacja starego produktu pomaga zapobiec potencjalnie negatywnym konsekwencjom dla środowiska i zdrowia człowieka.

## Zgodność



Ten produkt spełnia wymagania Wspólnoty Europejskiej w sprawie zakłóceń radiowych.



W skład urządzenia wchodzi następująca etykieta:

## Specyfikacja techniczna:

- Zasilanie: 230 V~ 50 Hz
- Maks. pobór mocy: 30 W
- Czulość wejścia: LINE IN 700 MV
- Impedancja głośników: 6 omów
- Stosunek sygnału do szumu (S/N (A)): 86 dB
- THD (1 kHz, 1 W): 0,5%
- Pasma przenoszenia: 20 Hz - 20 KHz
- Pasma częstotliwości Bluetooth: 2402-2480 MHz
- Częstotliwość FM: 87,5-108,00 MHz
- Częstotliwość DAB: 174,928-239,200 MHz
- Całkowita moc wyjściowa do odtwarzania muzyki: 2x 10 W

## Zawartość opakowania

Prosimy sprawdzić zawartość swojego opakowania:

- 1 urządzenie
- 1 pilot
- 1 instrukcja obsługi
- 1 antena wewnętrzna (do pomieszczeń)
- 1 kabel line-in
- 1 przewód zasilający

## Pierwsze kroki

- Wyjąć urządzenie z opakowania.
- Usunąć z urządzenia wszystkie materiały opakowaniowe.
- Włożyć materiały opakowaniowe do kartonu i w bezpieczny sposób zutylizować je.

## Opis części

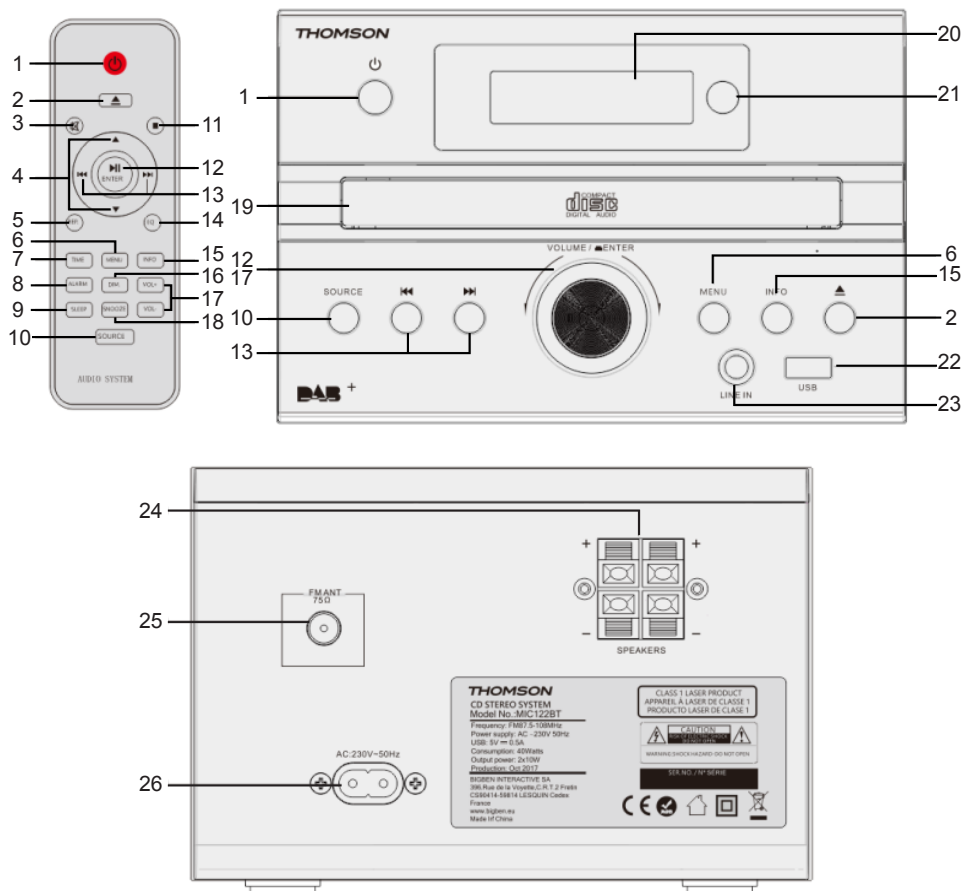

- 1) Przelącznik Gotowość/Włączenie zasilania  
Naciśnięcie przełącznika urządzenie z trybu gotowości w tryb pracy lub odwrotnie. W trybie gotowości urządzenie nadal pobiera niewielką ilość energii.
- 2) Otwieranie lub zamykanie szuflady na płytę
- 3) Wyciszenie dźwięku  
Aby anulować, wystarczy nacisnąć przycisk ponownie.
- 4) Wybór opcji
- 5) Powtarzanie płyty
- 6) Menu

- 7) Nastawianie czasu
- 8) Nastawianie alarmu
- 9) Nastawianie minutnika usypiania
- 10) Wybór źródła audio: DAB-FM-CD-USB-BT-LINE
- 11) Zatrzymanie odtwarzania
- 12) Odtwarzanie lub wstrzymanie odtwarzania płyty  
Wybór lub zatwierdzenie opcji.
- 13) Przejście odpowiednio do następnego lub do poprzedniego utworu  
Strojenie na stację radiową.  
Naciśnięcie i przytrzymanie przycisku: wyszukiwanie w utworze/USB.
- 14) Wybór ustawienia korekcji dźwięku (EQ)
- 15) Przycisk informacji
- 16) Przyciemnianie/ustawianie jasności
- 17) Regulacja poziomu głośności
- 18) Funkcja drzemki
- 19) Drzwiczki do wkładania płyty CD
- 20) Wyświetlacz LCD
- 21) Okno odbioru sygnału pilota
- 22) Wtyk line in
- 23) Port USB
- 24) Złącze głośnika prawego/lewego (R/L)
- 25) Antena FM/DAB
- 26) Wtyk zasilania (prąd zmienny)

## Zasilanie

### UWAGA



- Ryzyko uszkodzenia produktu! Prosimy upewnić się, że napięcie zasilania odpowiada napięciu podanemu na etykiecie z tyłu.
- Ryzyko porażenia prądem! Aby odłączyć przewód zasilający, należy zawsze wyjmować wtyczkę z kontaktu. Nigdy nie wolno ciągnąć za przewód.
- Przed podłączeniem przewodu zasilającego, należy upewnić się, że wykonane zostały wszystkie połączenia.

Umieścić urządzenie w żądanym położeniu i rozwinąć przewód. Włożyć przewód do kontaktu i włączyć przełącznik.

### Automatyczny tryb gotowości

Podczas odtwarzania nośnika z podłączonego urządzenia wieża automatycznie przełącza się w tryb gotowości, jeżeli:

- Przez 10 minut nie zostanie wciśnięty żaden przycisk,
- Przez 10 minut nie pojawi się sygnał audio z podłączonego urządzenia.

## Podłączenie

1. Podłączyć antenę wewnętrzną FM/DAB.
2. Umieścić antenę w miejscu zapewniającym najlepszy odbiór.
3. Przewód zasilający można podłączyć dopiero po wykonaniu wszystkich innych podłączeń.

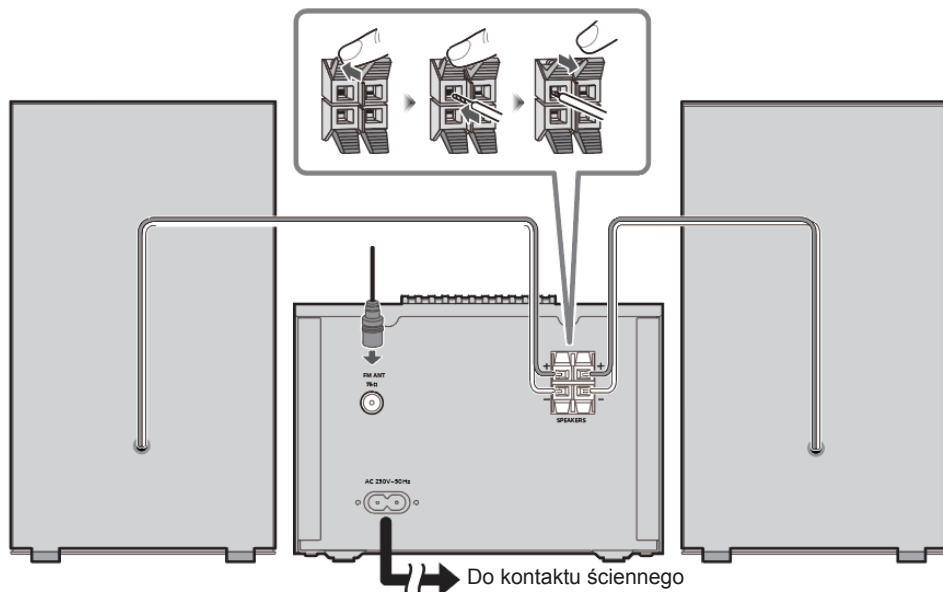

## Przygotowanie pilota

Wymaga 2 baterii AAA.

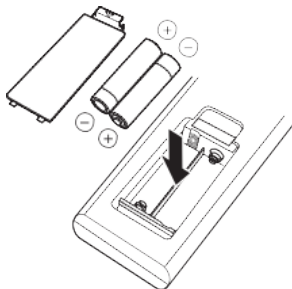

Należy stosować baterie alkaliczne lub manganowe.

Baterie należy zainstalować w taki sposób, aby jej bieguny (+ i -) pasowały do oznaczeń wyprowadzeń w pilocie.

Zamknąć komorę baterii.

Uwaga: Baterie należy odpowiednio zutylizować. Baterie zawierają substancje chemiczne, przez co długo się rozkładają. Jeżeli pilot przez dłuższy czas nie będzie używany, należy wyjąć z niego baterie.

**OSTRZEŻENIE:** Niewłaściwie włożone baterie grożą wybuchem.

## Zegar i minutniki

### Nastawianie zegara

Po podłączeniu urządzenia do kontaktu lub po awarii zasilania na wyświetlaczu LCD pojawia się wartość „0:00”. Aby nastawić zegar, urządzenie musi się znajdować w trybie gotowości.

1. Nacisnąć przycisk [TIME]. Cyfry na wyświetlaczu zaczną migać.
2. Nastawić godzinę przyciskami ▲ / ▼. Aby zatwierdzić ustawienie godziny, nacisnąć przycisk [ENTER].
3. Na wyświetlaczu zaczną migać cyfry minut.
4. Nastawić minuty przyciskami ▲ / ▼. Aby zatwierdzić ustawienie minut, nacisnąć przycisk [ENTER].

### Nastawianie alarmu

Urządzenia można używać jako budzika. O nastawionej godzinie zostaje włączone urządzenie Bluetooth, odtwarzanie z USB lub radio FM.

1. Nacisnąć przycisk ⏻, aby przestawić urządzenie w tryb gotowości.
2. Upewnić się, że zegar jest prawidłowo nastawiony.
3. W trybie wyłączenia nacisnąć przycisk [ALARM]. Na wyświetlaczu zacznie migać komunikat ON (WŁĄCZONE) zachęcający do wybrania ustawienia alarmu.
4. Nacisnąć przycisk [ENTER], aby zatwierdzić. Wyświetlana godzina zacznie migać.
5. Nastawić godzinę przyciskami ▲ / ▼. Nacisnąć przycisk [ENTER], aby zatwierdzić.
6. Nastawić minuty przyciskami ▲ / ▼.
7. Nacisnąć przycisk [ENTER], aby zatwierdzić, następnie przyciskami ▲ / ▼ wybrać tryb CD/DAB/FM/USB. Nacisnąć przycisk [ENTER], aby zatwierdzić.
8. Głośność można regulować w zakresie od 0 do 20.
9. W trybie wyłączenia nacisnąć przycisk [ALARM]. Na wyświetlaczu zacznie migać komunikat ON (WŁĄCZONE) zachęcający do wybrania ustawienia alarmu.
10. Przyciskami ▲ / ▼ wybrać opcję OFF (WYŁĄCZONE), aby anulować alarm.

### Funkcja drzemki

1. Naciśnięcie powoduje ponowne włączenie się alarmu za 9 minut.

### Minutnik usypiania

1. Nacisnąć przycisk [SLEEP]. Wyświetlacz zacznie migać. Naciskać przycisk, aż na wyświetlaczu pojawi się liczba minut, którą użytkownik chce nastawić. Można nastawić 90/60/45/30/15 minut.
2. Wyświetlacz mignie 3 razy, aby potwierdzić i wróci do poprzedniego interfejsu. Jeśli użytkownik zechce anulować tryb usypiania, wystarczy nacisnąć przycisk OFF. Po trzykrotnym mignięciu tryb usypiania zostanie anulowany.

## Odtwarzanie nagrań

### Płyta

Odtwarzanie płyty

1. Wielokrotnie wcisnąć przycisk [SOURCE], aby jako źródło wybrać płytę (DISC).
2. Włożyć płytę stroną z nadrukiem do góry.
3. Odtwarzanie rozpocznie się automatycznie; jeśli tak się nie stanie, należy nacisnąć przycisk ▶||.
4. Przyciski [VOL+/VOL-] pozwalają regulować głośność.

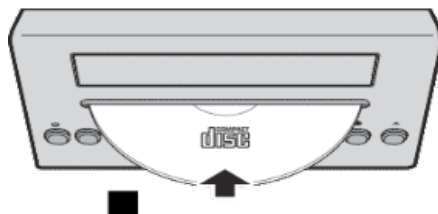

Pauza / wznawianie odtwarzania

- W czasie odtwarzania, nacisnąć przycisk ▶||, aby wstrzymać/wznowić odtwarzanie.
- W czasie odtwarzania, długie wciśnięcie przycisku ◀◀| / ▶▶| pozwala szybko przewijać utwór do przodu/w tył.



Przeskakiwanie utworu

W przypadku płyt CD:

1. Nacisnąć przycisk **◀◀ / ▶▶**, aby wybrać inny utwór.
2. Przyciski [VOL+/VOL-] pozwalają regulować głośność.

W przypadku płyt MP3:

1. Przyciskami ▲ / ▼ wybrać album lub folder.
2. Przyciskami **◀◀ / ▶▶** wybrać utwór lub plik.
3. Przyciski [VOL+/VOL-] pozwalają regulować głośność.

## USB

Ściszyć głośność i podłączyć urządzenie USB do portu USB.

Podczas podłączania lub odłączania urządzenia USB należy przytrzymać urządzenie główne.

1. Wielokrotnie wcisnąć przycisk [SOURCE], aby jako źródło wybrać nośnik USB. Urządzenie automatycznie rozpocznie odtwarzanie zawartości nośnika USB.
2. Przyciskami ▲ / ▼ wybrać folder. Przyciskami **◀◀ / ▶▶** wybrać utwór.
3. Przyciski [VOL+/VOL-] pozwalają regulować głośność.

## Bluetooth®

W celu odtwarzania, urządzenie audio można podłączyć bezprzewodowo przez złącze Bluetooth®.

Przygotowanie

- Włączyć złącze Bluetooth® w urządzeniu i położyć urządzenie obok wieży.
  - W celu uzyskania szczegółowych informacji należy przeczytać instrukcję obsługi urządzenia.
1. Aby wybrać tryb Bluetooth, nacisnąć przycisk [SOURCE]; pojawi się migający komunikat „PAIRING” („PAROWANIE”).
  2. Z menu Bluetooth urządzenia wybrać „MIC120DABBT/MIC122DABBT/MIC125DABBT”.

Jeśli system zażąda hasła, wpisać „0000”.

Po zakończeniu parowania urządzenie połączy się z wieżą automatycznie.

Przez kilka sekund wyświetlana będzie nazwa podłączonego urządzenia.

3. Jeśli wieża jest podłączona do urządzenia Bluetooth, aby je odłączyć, wystarczy nacisnąć przycisk **▶▶** i przytrzymać do czasu, aż na wyświetlaczu pojawi się komunikat [NO BT] (BRAK BT).
4. Rozpocząć odtwarzanie w urządzeniu.
5. Aby pominąć jakiś utwór, wystarczy nacisnąć przycisk **◀◀** lub **▶▶**.
6. Przyciski [VOL+/VOL-] i pokrętko głośności pozwalają wyregulować głośność.

## Wejście audio

Za pomocą wieży można odtwarzać muzykę z zewnętrznego urządzenia audio takiego jak odtwarzacz MP3.

Wtyk line-in (wymaga kabla z wtykiem 3,5 mm)

1. Podłączyć kabel z wtykiem 3,5 mm do wtyku line-in w panelu górnym. Podłączyć drugi koniec kabla z wtykiem 3,5 mm do odtwarzacza MP3 lub innego urządzenia audio.
2. Kilkakrotnie wcisnąć przycisk [SOURCE], aby wybrać tryb Line-In.
3. Użyć elementów sterujących w urządzeniu audio, aby rozpocząć odtwarzanie.

## Radio DAB

Należy ostrożnie wysunąć antenę teleskopową.

### Automatyczne wyszukiwanie

1. Naciskać przycisk [SOURCE], aby wybrać tryb „DAB”.

Jeśli urządzenie zostało włączone w trybie DAB po raz pierwszy, automatycznie rozpocznie się „auto-wyszukiwanie” w celu wyszukania dostępnych stacji. (Jeśli tryb DAB był już kiedyś używany, urządzenie MIC120DABBT/MIC122DABBT/MIC125DABBT automatycznie wybierze ostatnią nastawioną stację)

- Nacisnąć przycisk [ENTER]. Nastąpi automatyczne rozpoczęcie auto-wyszukiwania w celu wyszukania dostępnych stacji.

W czasie wyszukiwania dolny wiersz na wyświetlaczu pokazuje pasek postępu wyszukiwania.

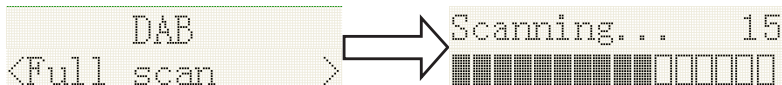

### Wyszukiwanie ręczne

- Naciskać przycisk [SOURCE] w urządzeniu głównym i wybrać tryb „DAB”.
- Przyciskami ◀◀ i ▶▶ wybrać opcję „Manual tune” („Strojenie ręczne”). Nacisnąć przycisk [ENTER], aby przejść do wybierania częstotliwości DAB.
- Przyciskami ◀◀ i ▶▶ przejść na żądany kanał. Wskaźnik graficzny pokaże siłę sygnału.
- Nacisnąć przycisk [MENU] lub ◀◀, aby zakończyć wyszukiwanie.

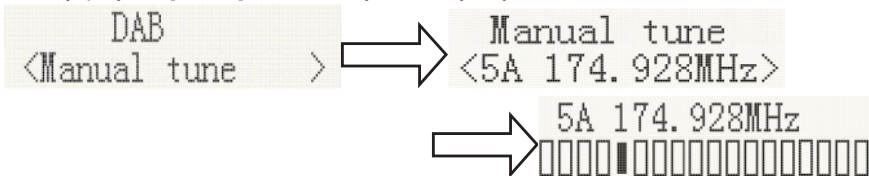

- Jeśli nie zostanie znaleziona żadna stacja, należy się upewnić, czy antena jest rozłożona i sprawdzić odbiór przez ponowne wyszukanie stacji w innym miejscu.

### DRC (Dynamic Range Control – dynamiczne sterowanie zakresem)

Technologia Dynamic Range Control (znana także jako DRC) pomaga słyszeć ciche dźwięki w hałaśliwym otoczeniu.

- W trybie DAB, wybrać opcję „DRC” przyciskami ◀◀ i ▶▶. Nacisnąć przycisk [ENTER], na wyświetlaczu w górnym prawym rogu pojawi się symbol „\*”.
- Aby zatwierdzić ustawienie, nacisnąć przycisk MENU. Wyświetlacz wróci do zwykłego trybu wyświetlania.

DRC OFF - tryb DRC jest wyłączony, nadawane stacje DRC będą ignorowane.

DRC LOW - poziom DRC jest ustawiony na 1/2 wartości wysyłanej przez nadawcę.

DRC HIGH - poziom DRC jest używany tak jak wysyłany przez nadawcę.

### Przycinanie (usuwanie stacji, które są podawane na liście, ale są niedostępne)

W trybie DAB, przyciskami ◀◀ i ▶▶ wyświetlić podmenu „Prune” („Przycinanie”). Nacisnąć przycisk [ENTER], aby uzyskać dostęp do opcji przycinania.

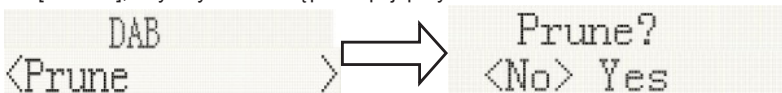

### System (DAB)

W trybie DAB, przyciskami ◀◀ i ▶▶ wyświetlić podmenu „SYSTEM”. Nacisnąć przycisk [ENTER], aby przejść do ustawień systemu.

#### 1. Język

Aby ustawić język, należy nacisnąć przycisk [ENTER]. Domyślnie wybrany jest j. angielski, wybrany język będzie oznaczony symbolem „\*” wyświetlanym u góry po prawej stronie.

Użytkownik może wybrać język niemiecki, włoski i francuski („Deutsch”, „Italiano”, „Français”).



## 2. Reset do ustawień fabrycznych

Aby przywrócić ustawienia fabryczne, należy nacisnąć przycisk [ENTER]. Aby przeprowadzić resetowanie, należy naciskać przycisk ◀◀ lub ▶▶, aż na wyświetlaczu podświetlona będzie opcja „YES” („TAK”), po czym nacisnąć przycisk [ENTER]. Zostanie przeprowadzone pełne resetowanie radia. Wszystkie listy ustawionych stacji zostaną skasowane.

System  
<Factory Reset> → Factory Reset?  
<No> Yes

## 3. Wersja oprogramowania

Aby wyświetlić wersję oprogramowania DAB, wystarczy nacisnąć przycisk [ENTER]. Nacisnąc przycisk [Menu] lub ▶▶. Wyświetlacz wróci do zwykłego trybu wyświetlania.

System  
<SW version > → SW version  
dab-ser-C912-400

\*Jeśli przez 30 sekund nie zostanie wciśnięty żaden przycisk, wyświetlacz wróci do normalnego trybu wyświetlania.

## Programowanie

### 1. Wywoływanie zaprogramowanych stacji

W trybie DAB przyciskami ◀◀ i ▶▶ można wybrać opcję „Preset Recall” („Wywoływanie zaprogramowanych stacji”), a następnie nacisnąć przycisk [ENTER], aby nastawić stację zaprogramowaną w pamięci.

Preset Recall  
<1: 01DBC 1 > → 01DBC 1  
Playing

Uwaga: Jeśli wcześniej nie została zaprogramowana żadna stacja, a zostanie wciśnięty przycisk Preset, na wyświetlaczu pojawi się komunikat „Empty preset” („Brak zaprogramowanych stacji”).

### 2. Programowanie stacji

Ulubione stacje DAB można zapisać w pamięci. Radio umożliwia zaprogramowanie 20 stacji. Zaprogramowane stacje są zapisane w pamięci radia i nie zostają utracone nawet w przypadku awarii zasilania.

Procedura programowania stacji i używania ich jest w trybach DAB taka sama:

W trybie DAB należy wybrać żądane pasmo. Nacisnąć przycisk ▲ / ▼. Można teraz przejrzeć zapisane stacje. Przyciskami ◀◀ i ▶▶ nastroić żądaną stację tak jak opisano to wcześniej, następnie nacisnąć przycisk [ENTER], aby wybrać żądany numer, który będzie przypisany zaprogramowanej stacji. Nacisnąć przycisk [ENTER], aby zatwierdzić.

Preset Store  
<1: 01DBC 1 > → Preset 1  
stored

## Radio FM

Należy ostrożnie całkowicie wysunąć antenę teleskopową.

### Automatyczne wyszukiwanie

1. Nacisnąć przycisk [SOURCE], aby wybrać tryb „FM”.
2. Nacisnąć i przytrzymać przycisk ▶▶. Radio rozpocznie wyszukiwanie stacji i zatrzyma się automatycznie, gdy znajdzie stację o wystarczająco mocnym sygnale.
3. Po kilku sekundach uaktualnią się dane na wyświetlaczu. Na wyświetlaczu pojawi się częstotliwość stacji. Jeśli sygnał jest wystarczająco mocny, a stacja ma dane RDS, wówczas na wyświetlaczu pojawi się nazwa stacji.
4. Aby wyszukać inne stacje, należy wcisnąć i przytrzymać przycisk ◀◀ tak jak poprzednio.
5. Aby przeszukać pasmo FM w przeciwnym kierunku (od wysokich do niskich częstotliwości), wystarczy nacisnąć przycisk ▶▶ i przytrzymać go przez 2 sekundy.

6. Gdy zostanie osiągnięty koniec pasma, radio wznowi strojenie od drugiego końca pasma.

```
90.50MHz  
Auto scanning... → 19 Memory  
Auto End
```

### Wyszukiwanie ręczne

1. Naciskać przycisk [SOURCE] w urządzeniu głównym, aby wybrać tryb „FM”.
2. O ile będzie to potrzebne, wybrać tryb FM tak jak opisano to wcześniej.
3. Przyciskami ◀◀ lub ▶▶ nastawić stację. Każde naciśnięcie przycisku zmienia częstotliwość w górę lub w dół o 50 kHz.
4. Gdy zostanie osiągnięty koniec pasma, radio wznowi strojenie od drugiego końca pasma. Jeśli nie zostanie znaleziona żadna stacja, należy się upewnić, czy antena jest rozłożona i sprawdzić odbiór przez ponowne wyszukanie stacji w innym miejscu.

### Menu

1. Scan setting (Ustawienie wyszukiwania)

W trybie FM należy nacisnąć przycisk [MENU], przejść do ustawień menu FM i przyciskami ◀◀ lub ▶▶ wybrać opcję [Scan setting] (Ustawienie wyszukiwania), następnie nacisnąć przycisk [ENTER], aby wybrać ustawienie czułości:

- 1.1. Wszystkie stacje: ~ 15 dB

```
FM  
<Scan setting> → Scan setting*  
                  <All station>
```

- 1.2. Tylko dobrze odbierane stacje: ~19 dB,

```
FM  
<Scan setting> → Scan setting*  
                  <All station>  
                  → Scan setting*  
                  ◀▶▶ <All station>
```

2. Ustawienie audio

- 2.1. Stereo dozwolone

```
FM  
<Audio setting> → Audio setting*  
                  <Stereo allowed>
```

- 2.2. Mono wymuszone

```
FM  
<Audio setting> → Audio setting*  
                  <Stereo allowed>  
                  → Audio setting*  
                  ◀ Forced mono ▶
```

- 2.3. System (system FM), to samo ustawienie dla systemu DAB

3. PROGRAMOWANIE:

- 3.1. Wywoływanie zaprogramowanych stacji (wybór stacji):

Nacisnąć przycisk [ENTER], nastawić stację zapisaną w pamięci (zaprogramowaną).

```
Preset Recall  
<1: 90.50MHz > → 90.50MHz St P1  
                  [No RadioText]
```

### 3.2. Wywoływanie zaprogramowanych stacji (wybór stacji):

Ulubione stacje FM można zapisać w pamięci. Radio umożliwia zaprogramowanie 20 stacji. Zaprogramowane stacje są zapisane w pamięci radia i nie zostają utracone nawet w przypadku awarii zasilania.

Procedura programowania stacji i używania ich jest w trybach DAB taka sama:

W trybie FM należy wybrać żądane pasmo. Przyciskami ▲ / ▼ wyświetlić zapisane stacje, przyciskami ◀◀ i ▶▶ nastroić żadaną stację tak jak opisano to wcześniej, następnie nacisnąć przycisk [ENTER], aby wybrać żądany numer, który będzie przypisany programowanej stacji. Nacisnąć przycisk [ENTER], aby zatwierdzić.

```
Preset Recall  >  Preset 1  
<1: 90.50MHz >  stored
```



## Uwagi:



Urządzeń elektrycznych i elektronicznych nie należy wyrzucać razem ze zwykłymi odpadami komunalnymi.

- Należy je oddać do punktu zbiórki.
- Niektóre podzespoły w tych urządzeniach mogą być niebezpieczne dla zdrowia i środowiska.

Aby oszczędzać energię, gdy urządzenie nie jest przez chwilę używane, przechodzi ono automatycznie w tryb gotowości. Można je ponownie włączyć przełącznikiem zasilania.

W przypadku pojawienia się połączenia przychodzącego w czasie, gdy urządzenie MIC120DABBT/MIC122DABBT/MIC125DABBT jest podłączone do telefonu komórkowego w celu odtwarzania muzyki, natychmiast po odebraniu połączenia urządzenie przełączy się w tryb paazy, po czym po zakończeniu rozmowy odtwarzanie zostanie wznowione (w zależności od posiadanego telefonu komórkowego, czasami po zakończeniu rozmowy nie nastąpi powrót z trybu paazy do odtwarzania).

Wyraz, znak i logo Bluetooth® są zastrzeżonymi znakami towarowymi należącymi do firmy Bluetooth SIG, Inc. Wszelkie ich użycie przez firmę Bigben Interactive odbywa się na zasadzie licencji. Pozostałe znaki towarowe i nazwy handlowe stanowią własność ich właścicieli.

THOMSON jest znakiem towarowym firmy TECHNICOLOR SA lub jej filii i jest używany na licencji przez firmę Bigben Interactive.

Bigben Interactive niniejszym oświadcza, że urządzenie radiowe typu MIC120DABBT/MIC122DABBT/MIC125DABBT jest zgodne z dyrektywą 2014/53/UE.

Pełny tekst jest dostępny na stronie [www.bigben.fr/support](http://www.bigben.fr/support)

Aby pobrać pełne oświadczenie, należy wejść na naszą stronę internetową:

EN : <https://www.bigben-interactive.co.uk/support/>

FR : <https://www.bigben.fr/support/>

DE : <https://www.bigben-interactive.de/support/>

ES : <https://www.bigbeninteractive.es/asistencia-tecnica/>

IT : <https://www.bigbeninteractive.it/supporto-tecnico/>

POZOSTAŁE JEZYKI: <https://www.bigbeninteractive.com/support/>

Wyprodukowano przez BIGBEN INTERACTIVE SA

396, Rue de la Voyette

CRT2 - FRETIN

CS 90414

59814 LESQUIN Cedex - France/Francia

[www.bigben.eu](http://www.bigben.eu)

Wyprodukowano w Chinach



**bigben**

**Fabricant : Bigben Interactive FRANCE**

396, Rue de la Voyette, C.R.T. 2 Fretin,

CS 90414 - 59814 LESQUIN Cedex, France

**Bigben Interactive DEUTSCHLAND GmbH**

Walter Gropius Str. 28, 50126 Bergheim, Deutschland

**Bigben Interactive BELGIUM, s.a./n.v.**

Waterloo Office Park, Bât. H, Drève Richelle 161 bte 15

1410 Waterloo, Belgium

**Bigben Interactive NEDERLAND b.v.**

Franciscusweg 249-3B, 1216 SG Hilversum, Nederland

**Bigben Interactive SPAIN S.L.**

C/ Musgo 5, 2ª planta, 28023 Madrid, Spain

**Bigben Interactive ITALIA s.r.l**

Corso Sempione 221, 20025 Legnano - MI, Italia

**FABRIQUÉ EN CHINE / MADE IN CHINA**

**HOTLINE**

**FRANCE, du lundi au vendredi (sauf jours fériés) :**

9h00-19h00 ou [support.thomson@bigben.fr](mailto:support.thomson@bigben.fr)

**▶ N°Cristal 09 69 32 59 62**

APPEL NON SURTAXE

**DEUTSCHLAND, Montag bis Sonntag von 8:00 bis 24:00 Uhr**

**09001-84 30 44\*** [0,49€/Min. aus dem deutschen Festnetz, Anrufe aus allen

Mobilfunknetzen nicht möglich] oder [support@bigben-interactive.de](mailto:support@bigben-interactive.de)

\*Minderjährige müssen vorher einen Erziehungsberechtigten um Erlaubnis fragen.

**BELGIQUE / NEDERLAND, customerservice@bigben-interactive.be**

[klantenservice@bigben-interactive.nl](mailto:klantenservice@bigben-interactive.nl)

**ESPAÑA, sat@bigbeninteractive.es**

**ITALIA, support@bigbeninteractive.it**

[www.bigben.eu](http://www.bigben.eu)